



DT30

OWNER'S MANUAL

MANUEL DU PROPRIÉTAIRE

MANUAL DEL PROPIETARIO

MANUAL DO PROPRIETÁRIO

BUKU PETUNJUK PEMILIK

用户使用手册

Технический паспорт

للمالك دليل التعليمات

Part No. 99011-91L60-063

June, 2014



Eng. Fre. Spa. Por. Ind. Chi. Rus.

Ara.

INDEX

ENGLISH

FRANÇAIS

ESPAÑOL

PORTUGUESE

INDONESIAN

CHINESE

РУССКИЙ

اللغة العربية

WIRING DIAGRAM

SCHEMA DE CÂBLAGE

DIAGRAMA DE CABLEADO

DIAGRAMA DE CIRCUITO

DIAGRAM KABEL

配线图

СХЕМА СОЕДИНЕНИЙ

مخطط تمديد الأسلاك

DT30

Технический паспорт

РУ

ВАЖНО!

▲ ПРЕДУПРЕЖДЕНИЕ/▲ ВНИМАНИЕ/ УВЕДОМЛЕНИЕ/ЗАМЕЧАНИЕ

Пожалуйста, внимательно прочтите данное руководство и тщательно выполняйте все приведенные в нем инструкции. С целью привлечения внимания к определенной информации в руководстве используются символ ▲ и слова **ПРЕДУПРЕЖДЕНИЕ**, **ВНИМАНИЕ**, **УВЕДОМЛЕНИЕ** и **ЗАМЕЧАНИЕ** с соответствующим значением. Обратите особое внимание на сообщения, отмеченные этими сигнальными словами.

▲ ПРЕДУПРЕЖДЕНИЕ

Указывает на потенциальную опасность, которая может привести к смерти или серьезным травмам.

▲ ВНИМАНИЕ

Указывает на потенциальную опасность, которая может привести к легким или средним травмам.

УВЕДОМЛЕНИЕ

Указывает на потенциальную опасность, которая может привести к повреждению мотора или лодки.

ЗАМЕЧАНИЕ

Специальная информация, поясняющая инструкции и советы по обслуживанию.

ВАЖНАЯ ИНФОРМАЦИЯ ДЛЯ ВЛАДЕЛЬЦА

▲ ПРЕДУПРЕЖДЕНИЕ

Несоблюдение надлежащих мер предосторожности может повысить риск смерти или тяжелой травмы для вас или ваших пассажиров.

- Перед первым использованием мотора внимательно ознакомьтесь с содержанием данной инструкции по эксплуатации. Обратите внимание на все функциональные особенности подвесного мотора и все требования по обеспечению безопасности и обслуживанию.
- Проверьте лодку и мотор перед каждой поездкой. Важные инструкции приведены в разделе **ПРОВЕРКА ПЕРЕД ЭКСПЛУАТАЦИЕЙ**.
- Тщательно ознакомьтесь со всеми особенностями управления лодочным мотором и обращения с ним. Тренируйтесь на низких и средних скоростях, пока не приобретете достаточные навыки по обращению с лодкой и мотором. Не пытайтесь управлять мотором и лодкой на максимальных рабочих оборотах до тех пор, пока в совершенстве не ознакомитесь со всеми их характеристиками.
- Имейте на борту оборудование для обеспечения безопасности и аварийно-спасательное оборудование. Это важное оборудование включает в себя: индивидуальные спасательные средства для каждого пассажира (плюс одно спасательное плавучее средство, подаваемое упавшему в воду человеку, в лодках длиной 16 футов и более), огнетушитель, звуковое сигнальное средство, сигнальные средства для подачи визуальных сигналов бедствия, якорь, водоотливная помпа, ведро, компас, аварийный пусковой шнур стартера, дополнительный запас топлива и масла, аптечка первой помощи, проблесковый фонарь, запас пищи и воды, зеркало, весла, набор инструментов и транзисторный радиоприемник. Перед спуском на воду обязательно загрузите соответствующее вашей поездке оборудование.

- **Никогда не запускайте мотор и не давайте ему работать в помещении или в плохо проветриваемых и непроветриваемых местах. Выхлопные газы содержат оксид углерода (угарный газ) — ядовитый газ без цвета и запаха, который может вызвать смерть или тяжелые травмы.**
- **Пронструктурируйте пассажиров о том, как управлять лодкой, как действовать в аварийных ситуациях и как обращаться с оборудованием обеспечения безопасности и аварийно-спасательным оборудованием.**
- **Не держитесь за крышку мотора или какие-либо другие части мотора при посадке в лодку и высадке из нее.**
- **Убедитесь в том, что все люди в лодке надели спасательные жилеты.**
- **Никогда не управляйте лодкой под воздействием алкоголя или каких-либо наркотических препаратов.**
- **Распределяйте вес груза равномерно по лодке.**
- **Выполняйте все плановое техническое обслуживание. При необходимости обратитесь за консультацией к официальному дилеру водной техники Suzuki.**
- **Не модифицируйте и не снимайте никакое стандартное оборудование подвесного мотора. Это может сделать мотор небезопасным для использования.**
- **Изучите все применяемые правила судоходства и соблюдайте их.**
- **Уделяйте внимание прогнозам погоды. Не выходите на воду в неустановившуюся погоду.**
- **Будьте очень внимательны при покупке запасных частей для замены или дополнительных принадлежностей. Компания Suzuki настоятельно рекомендует использовать оригинальные запасные части/дополнительные принадлежности производства Suzuki или их равноценные заменители. Ненадлежащие или некачественные запасные части или дополнительные принадлежности могут создавать небезопасные рабочие ситуации.**
- **Никогда не снимайте кожух маховика (за исключением случаев выполнения аварийного запуска)**

ЗАМЕЧАНИЕ

Установка антенны приемопередающей радиостанции или навигационного оборудования слишком близко к кожуху двигателя может стать причиной появления электрических шумовых помех. Компания Suzuki рекомендует устанавливать антенны по крайней мере на расстоянии 1 метра от кожуха двигателя.

Данное руководство следует рассматривать в качестве постоянного компонента в комплекте подвесного мотора, который должен оставаться вместе с мотором в случае перепродажи или другой передачи мотора новому владельцу или водителю. Пожалуйста, внимательно прочтите данное руководство, перед тем как приступить к эксплуатации нового мотора Suzuki, и повторно просматривайте его время от времени. Оно содержит важную информацию по обеспечению безопасности, управлению и обслуживанию.

ПРЕДИСЛОВИЕ

Спасибо за то, что Вы выбрали лодочный мотор SUZUKI. Пожалуйста, прочтите данную инструкцию внимательно и просматривайте ее время от времени в дальнейшем. В ней содержится важная информация, рекомендации и требования по эксплуатации, техническому обслуживанию и ремонту подвесного мотора, а также технике безопасности и мерах предосторожности при пользовании подвесным лодочным мотором SUZUKI.

Вся информация в данном руководстве основана на последних данных о продукции, доступных на момент издания руководства. Поэтому, в связи с усовершенствованием продукции и другими изменениями, приобретенный Вами подвесной мотор может отличаться от описаний, приведенных в данном руководстве. SUZUKI оставляет за собой право производить любые изменения без уведомления.

СОДЕРЖАНИЕ

РАСПОЛОЖЕНИЕ ИДЕНТИФИКАЦИОННОГО НОМЕРА МОТОРА	5
ТОПЛИВО И МАСЛА	5
РАСПОЛОЖЕНИЕ ПРЕДУПРЕДИТЕЛЬНЫХ НАКЛЕЕК	8
КОНСТРУКЦИЯ МОТОРА	10
УСТАНОВКА МОТОРА	11
УСТАНОВКА АККУМУЛЯТОРА... ..	12
ИСПОЛЬЗОВАНИЕ ДОПОЛНИТЕЛЬНЫХ ЭЛЕКТРОННЫХ УСТРОЙСТВ	14
ВЫБОР И УСТАНОВКА ГРЕБНОГО ВИНТА.....	15
РЕГУЛИРОВКИ	16
УПРАВЛЕНИЕ СИСТЕМОЙ ПОДЪЕМА НОГИ МОТОРА	19
ПРОВЕРКА ПЕРЕД ЭКСПЛУАТАЦИЕЙ	22
ОБКАТКА МОТОРА	22
ЭКСПЛУАТАЦИЯ	23
СНЯТИЕ МОТОРА С ТРАНЦА И ТРАНСПОРТИРОВКА.....	35
ТРАНСПОРТИРОВКА НА ПРИЦЕПЕ	37
ОСМОТР И ТЕХНИЧЕСКОЕ ОБСЛУЖИВАНИЕ МОТОРА	38
ПРОМЫВКА КАНАЛОВ СИСТЕМЫ ОХЛАЖДЕНИЯ	46
ЗАТОПЛЕННЫЙ МОТОР	48
ХРАНЕНИЕ МОТОРА	49
ЭКСПЛУАТАЦИЯ ПОСЛЕ КОНСЕРВАЦИИ	50
ДИАГНОСТИКА НЕИСПРАВНОСТЕЙ.....	50
СПЕЦИФИКАЦИИ.....	52

РАСПОЛОЖЕНИЕ ИДЕНТИФИКАЦИОННОГО НОМЕРА МОТОРА

Идентификационный номер мотора выгравирован на пластине, закрепленной на кронштейне, как показано на рисунке внизу. Важно знать этот номер при заказе запчастей или на случай кражи мотора.

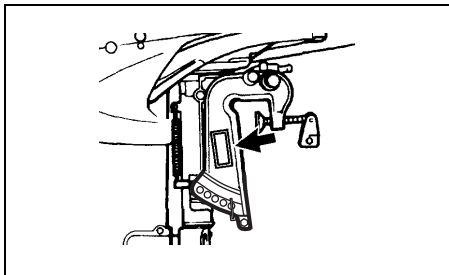

ТОПЛИВО И МАСЛА

БЕНЗИН

SUZUKI настоятельно рекомендует использовать неэтилированный и не содержащий спирт бензин с минимальным октановым числом 91 (по исследовательскому методу). В то же время, допускается использование смесей неэтилированного бензина и спирта с эквивалентным октановым числом при условии соблюдения указанных требований.

УВЕДОМЛЕНИЕ

Использование этилированного бензина может привести к повреждению мотора. Использование ненадлежащего или некачественного топлива может негативно сказаться на рабочих характеристиках и привести к повреждению мотора или топливной системы.

Используйте только неэтилированный бензин. Не используйте топливо с октановым числом, ниже рекомендуемого, или топливо, которое может быть несвежим или загрязненным грязью/водой и т. п.

Бензин, содержащий метилтетрабутилэфир (МТБЭ)

На моторе допускается использование неэтилированного бензина с содержанием МТБЭ (метилтетрабутилового эфира) при условии, что содержание МТБЭ не превышает 15%. Это кислородсодержащее топливо не содержит спирта.

Бензинэтаноловые смеси

Смеси неэтилированного бензина и метанола (зернового спирта) также известные как газохол, используются в некоторых районах. Бензин, содержащий не более 10 процентов этанола, может использоваться в моторе без опасений нарушить условия гарантии.

Бензинметаноловые смеси

Также в некоторых местностях в продаже имеются смеси неэтилированного бензина и метанола (древесного спирта). Ни в коем случае НЕ ИСПОЛЬЗУЙТЕ смеси, содержащие более 5 процентов метанола. Повреждения топливной системы, возникшие при использовании такого топлива, не являются гарантийными случаями. Топливо, содержащее менее 5 процентов метанола, может использоваться только в том случае, если оно содержит соразработители и антикоррозийные добавки.

Маркировка насосов для бензино-спиртовых смесей.

В некоторых местностях требуется обязательная маркировка насосов, нагнетающих бензино-спиртовые смеси, с указанием типа и процентного содержания алкоголя, а также наличия важных добавок. Такие наклейки могут предоставлять всю необходимую информацию для определения соответствия определенной марки топлива приведенным выше требованиям. В других местностях насосы могут не иметь маркировки с четким указанием содержания и типа алкоголя и добавок. Если Вы не уверены, отвечает ли определенное топливо этим требованиям, обратитесь за помощью к оператору на топливной станции или поставщику топлива.

ЗАМЕЧАНИЕ

Если Вы не удовлетворены работой или экономичностью Вашего мотора при применении бензино-спиртовых смесей, используйте неэтилированный бензин, не содержащий спирт. Убедитесь, что любая смесь, которую Вы используете, имеет октановое число не менее 91 (по исследовательскому методу).

Если при работе двигатель издает ненормальные звуки («стучит»), попробуйте сменить марку бензина, поскольку характеристики бензина разных марок отличаются.

Применение неэтилированного бензина продлевает срок службы свечей.

▲ ПРЕДУПРЕЖДЕНИЕ

Бензин является чрезвычайно токсичным и легковоспламеняющимся веществом. Он может стать причиной пожара или представлять опасность для людей и домашних животных.

При заправке топлива всегда соблюдайте следующие меры предосторожности:

- Разрешайте заправлять топливный бак только взрослым лицам.
- Если вы используете переносной топливный бак, всегда останавливайте мотор и выгружайте топливный бак с лодки, чтобы наполнить его.
- Не заливайте бензин в бак до самого верха, в противном случае топливо может вылиться из бака при увеличении его объема в результате нагревания под воздействием солнечных лучей.
- Будьте осторожны, чтобы не пролить топливо. Если топливо прольется, немедленно вытрите его.
- Не курите вблизи топлива и держите его вдаль от источников открытого огня или искр.

УВЕДОМЛЕНИЕ

В бензине, длительное время хранившемся в топливном баке, образуется масляная пленка или выпадает осадок, которые могут повредить мотор.

Всегда используйте только свежий бензин.

УВЕДОМЛЕНИЕ

Спиртосодержащее топливо может повредить лакокрасочное покрытие мотора. Данное повреждение не является гарантийным случаем по условиям гарантии на новый подвесной мотор.

Будьте осторожны, чтобы при заправке не пролить спиртосодержащее топливо. Если топливо прольется, немедленно вытрите его.

ЗАМЕЧАНИЕ

Топливный бак, поставляемый вместе с данным мотором, предназначен исключительно для использования с данным мотором и не должен использоваться в качестве резервуара для длительного хранения топлива.

Моторное масло

Используйте масло SUZUKI CCI, масло TC-W3™, сертифицированное по стандартам NMMA, или другое эквивалентное масло для двухтактных подвесных лодочных моторов.

УВЕДОМЛЕНИЕ

Смешивание масла разных типов может вызвать свертывание (загустевание) масла и привести к поломке мотора.

Не смешивайте масло разных типов.

УВЕДОМЛЕНИЕ

Использование некачественного моторного масла может негативно сказаться на рабочих характеристиках и сроке службы мотора.

Компания SUZUKI рекомендует использовать масло SUZUKI CCI, масло TC-W3™, сертифицированное по стандартам NMMA, или другое эквивалентное масло для двухтактных подвесных лодочных моторов.

Смешивание топлива

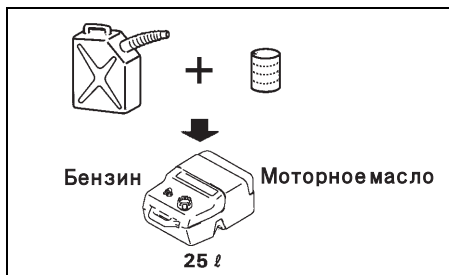

В течение первых пяти часов работы мотора (период обкатки) используйте смесь бензина и масла в пропорции 25 : 1.

По истечении 5 часов работы (после периода обкатки) используйте смесь бензина и масла в пропорции 50 : 1.

1. Залейте моторное масло в количестве, пропорциональном коэффициенту соотношения компонентов в топливной смеси, в топливный бак.
Залейте бензин в количестве, пропорциональном половине коэффициента соотношения компонентов в топливной смеси, в топливный бак.
2. Плотно затяните крышку топливного бака и потрясите топливный бак, чтобы хорошо смешать бензин с моторным маслом.
3. Добавьте бензин в количестве, пропорциональном половине коэффициента соотношения компонентов в топливной смеси, в топливный бак.
4. Плотно затяните крышку топливного бака и потрясите топливный бак, чтобы хорошо смешать бензин с моторным маслом.

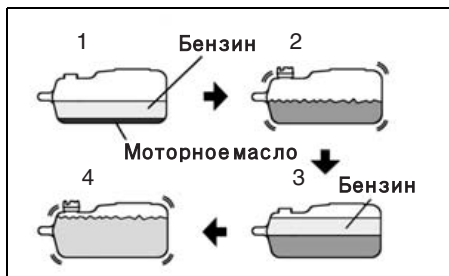

Трансмиссионное масло





Компания Suzuki рекомендует использовать трансмиссионное масло SUZUKI OUTBOARD MOTOR GEAR OIL. Если оно отсутствует в наличии, используйте гипоидное трансмиссионное масло SAE 90 с маркировкой GL-5 по классификационной системе API.

РАСПОЛОЖЕНИЕ ПРЕДУПРЕДИТЕЛЬНЫХ НАКЛЕЕК

Прочтите и соблюдайте инструкции на всех наклейках, расположенных на моторе и топливном баке. Убедитесь в том, что Вы поняли инструкции на всех наклейках.

Сохраняйте наклейки на моторе и топливном баке. Ни в коем случае не удалите их.

WARNING AVERTISSEMENT ADVERTENCIA	  
<ul style="list-style-type: none">• Fuel can leak creating a fire hazard if you lay motor on its side. Drain fuel completely from vapor separator or carburetor before laying motor on its side.• See owner's manual for details.	
<ul style="list-style-type: none">• Le carburant risque de fuir et de présenter un danger d'incendie si le moteur est placé sur le côté. Vidanger entièrement le carburant du séparateur de vapeurs ou du carburateur avant de procéder.• Pour plus de détail, voir le manuel du propriétaire.	
<ul style="list-style-type: none">• Si pone el motor apoyado en uno de sus lados, el combustible se puede derramar creando peligro de incendio. Vacíe completamente el combustible del separador de vapores o del carburador antes de apoyar el motor en uno de sus lados.• Consulte el manual del propietario para conocer detalles.	

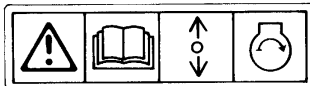
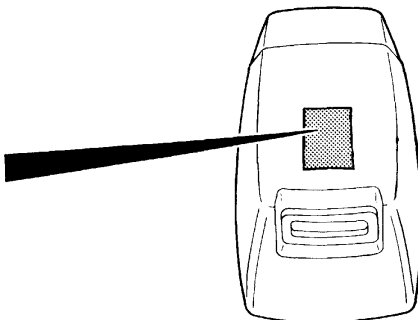

При аварийном запуске защита от запуска с включенной передачей не предусмотрена на данных моделях.

Внимательно прочтите инструкцию по эксплуатации.

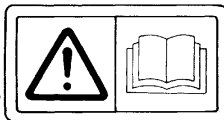
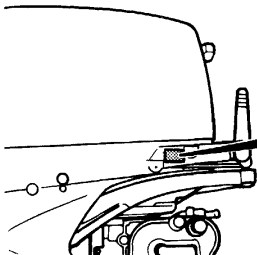
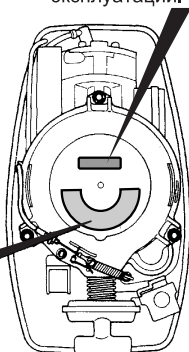
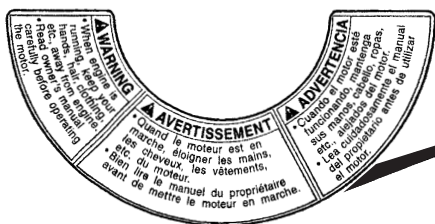

	▲ WARNING
	To avoid injury, motor must be securely bolted to transom.
	▲ AVERTISSEMENT
	Pour éviter les accidents, boulonner soigneusement le moteur à la voute.
	▲ ADVERTENCIA
	Asegúrese de haber ajustado bien los tornillos para que el motor quede seguro en la embarcación.

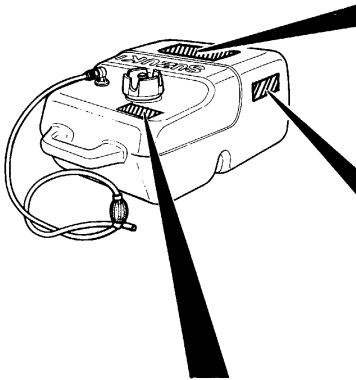
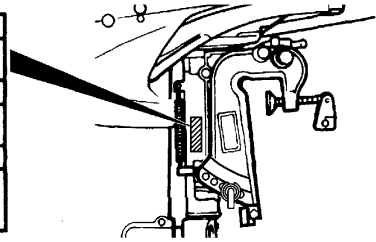

GASOLINE

EXTREMELY FLAMMABLE

FOR USE AS A MOTOR FUEL ONLY – MAY CONTAIN LEAD ANTI-KNOCK COMPOUNDS

DANGER

HARMFUL OR FATAL IF SWALLOWED. KEEP OUT OF REACH OF CHILDREN. IF SWALLOWED, DO NOT INDUCE VOMITING. CALL A PHYSICIAN IMMEDIATELY.

CAUTION

KEEP TOTALLY CLOSED WHEN NOT IN USE. KEEP AWAY FROM HEAT, SPARKS, AND OPEN FLAME. SECURE ABOVE DECK IN WELL VENTILATED AREA. DO NOT USE FOR LONG TERM FUEL STORAGE. FUEL/OIL MIXTURE: FOLLOW MOTOR MANUFACTURERS RECOMMENDATIONS.

GASOLINE

EXTREMELY FLAMMABLE

REMOVE FROM BOAT FOR FILLING





GASOLINA

PELIGRO FLAMABLE

QUITARLO DEL BARCO PARA PONER GAS

▲ WARNING	▲ AVERTISSEMENT
<ul style="list-style-type: none"> • Do not over fill. Fill to safe fill level as indicated on the tank. • Store in well ventilated area. • Tank is to be stored to reduce the likelihood of shifting and mechanical damage. • Remove tank from boat for filling. • Open vent on cap before starting engine. • Replace cap gasket if it shows signs of wearing or if it is broken or missing. • Do not over tighten threaded fittings. 	<ul style="list-style-type: none"> • Ne pas trop remplir le réservoir. Remplir le réservoir jusqu'au niveau sécuritaire de remplissage comme spécifié sur le réservoir d'essence. • Rangez dans un endroit bien aéré. • Le réservoir doit être rangé pour réduire les chances de bouger et dommage mécanique. • Sortir le réservoir du bateau pour réfaire le plain d'essence. • Ouvrir le bouton d'aération du bouchon de réservoir avant le démarrage du moteur. • Remplacez le joint d'étanchéité du bouchon de réservoir s'il montre un signe d'usure, de bris ou s'il est manquant. • Ne pas trop serrer les accouplements filetés.

КОНСТРУКЦИЯ МОТОРА

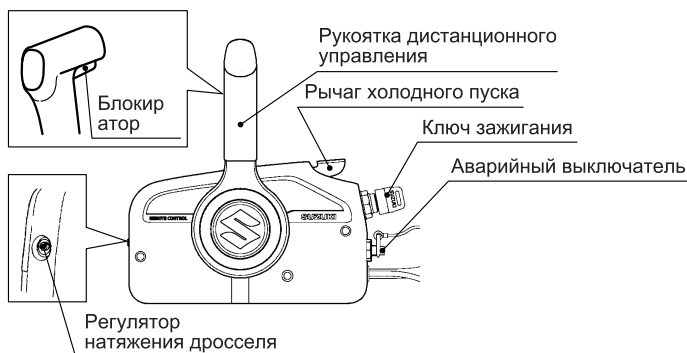
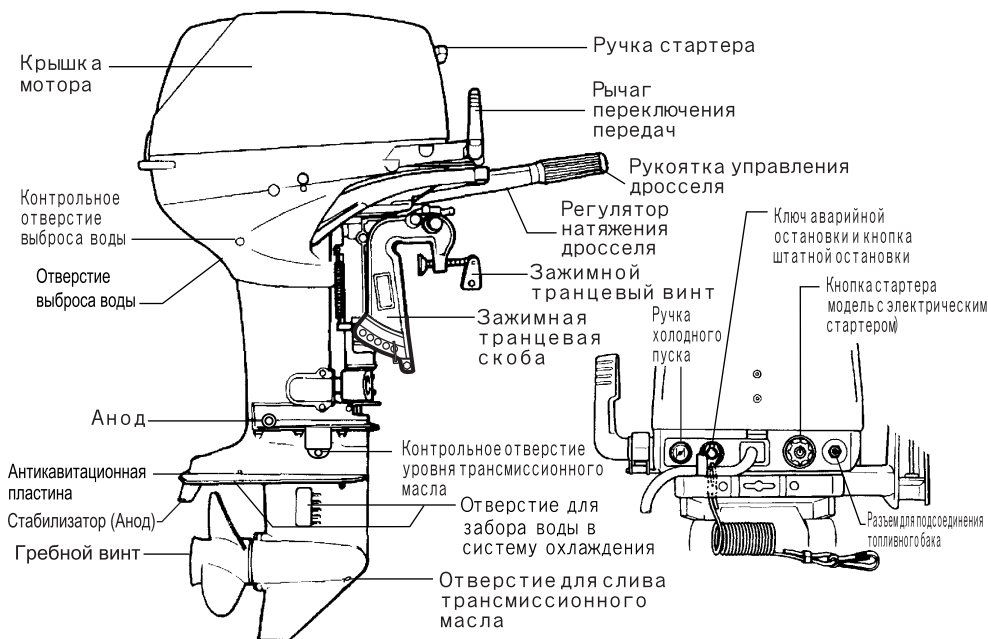

УЗЕЛ ДИСТАНЦИОННОГО УПРАВЛЕНИЯ (DT30R)

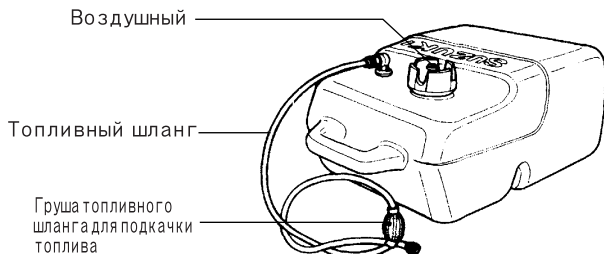

ТОПЛИВНЫЙ БАК

УСТАНОВКА МОТОРА

▲ ПРЕДУПРЕЖДЕНИЕ

Установка на лодку двигателя завышенной мощности может представлять опасность. Чрезмерная мощность двигателя может оказать негативный эффект на безопасность корпуса лодки и может вызвать трудности в управлении/обращении с лодкой. Лодка также может подвергнуться чрезмерной нагрузке и получить повреждение корпуса.

Никогда не устанавливайте на лодку подвесной мотор, мощность которого превышает рекомендованную производителем максимальную мощность, приведенную на сертификационной табличке с техническими характеристиками на лодке. Если вы не можете найти сертификационную табличку с техническими характеристиками на корпусе лодки, обратитесь к официальному дилеру водной техники Suzuki.

Соответствующая высота транца важна для хороших ходовых качеств. Мотор, установленный слишком высоко на транце, будет бить винтом воздух и перегреваться. Если мотор установлен слишком низко, то сопротивление будет больше, а скорость, соответственно, меньше.

При установке мотора антикавитационная пластина должна располагаться на 0 – 25 мм ниже уровня днища лодки.

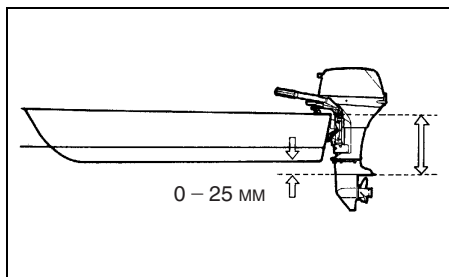

УВЕДОМЛЕНИЕ

Управление подвесным мотором, когда антикавитационная пластина находится над водой, может привести к перегреву и серьезному повреждению подвесного мотора.

Не эксплуатируйте подвесной мотор в состоянии, когда антикавитационная пластина находится над водой.

Расположите мотор по центру на транце и закрепите его, поочередно вручную затянув транцевые винты. Убедитесь, что мотор стоит ровно посередине транца, иначе при движении лодку будет тянуть в сторону.

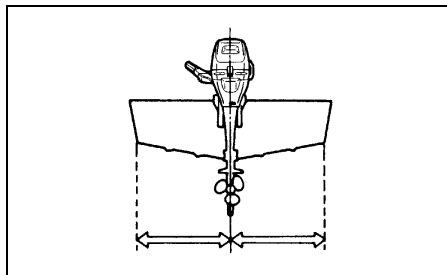

Установите 8мм болты, шайбы и гайки, как показано ниже. Обязательно герметично закройте отверстия герметиком во избежание протекания воды.

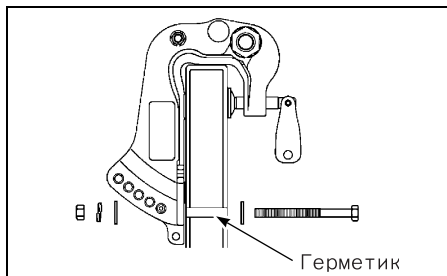

После установки мотора убедитесь, что при повороте или откидывании он не задевает какие либо части лодки. Также убедитесь в том, что кабель аккумуляторной батареи (если имеется) не мешает движениям мотора.

▲ ПРЕДУПРЕЖДЕНИЕ

Мотор может сорваться, если он не закреплен надежно на транце надлежащим образом.

Мотор может сорваться, если он закреплен только с помощью зажимных транцевых винтов. Постоянно проверяйте затяжку этих винтов.

УВЕДОМЛЕНИЕ

Попытка установить мотор на транец без наличия достаточного технического опыта или, если вы не уверены, где сверлить отверстия, может привести к серьезному повреждению лодки.

Если вы не имеете достаточного технического опыта или не уверены, где сверлить отверстия в транце лодки, следует обратиться за установкой мотора к официальному дилеру водной техники SUZUKI.

Модель с дистанционным управлением SUZUKI настоятельно рекомендует, чтобы установку мотора и сопутствующих приборов осуществляли только авторизованные Дилеры SUZUKI. У них имеются все необходимые для этого инструменты, оборудование и знания.

▲ ПРЕДУПРЕЖДЕНИЕ

Несоблюдение требований относительно надлежащей установки подвесного мотора и связанных с ним органов управления и приборов может привести к травмам или ущербу.

Компания SUZUKI настоятельно рекомендует обращаться за установкой подвесного мотора, органов управления и приборов к официальному дилеру водной техники SUZUKI. У дилера имеются все необходимые инструменты, условия и технические знания, чтобы выполнить соответствующие работы правильно.

УСТАНОВКА АККУМУЛЯТОРА

ТРЕБОВАНИЯ К АККУМУЛЯТОРНОЙ БАТАРЕИ

Модель с электрическим стартером

Выберите свинцово-кислотную аккумуляторную батарею для запуска 12 В, отвечающую приведенным ниже техническим требованиям.

Ток запуска 450 А /АВУС,

или Ток запуска холодного двигателя 330 А /SAE,

**или Накопительная емкость 70 минут/ SAE
или 12 В, 35 А-ч**

ЗАМЕЧАНИЕ

- Приведенные выше технические требования представляют собой минимальные требования к номинальным техническим характеристикам аккумуляторной батареи для запуска двигателя.
- Для обеспечения дополнительных электрических нагрузок на лодке потребуются аккумуляторные батареи большей емкости. Обратитесь за консультацией к дилеру Suzuki, чтобы определить нужную емкость аккумуляторной батареи для соответствующей комбинации лодка-двигатель.
- Аккумуляторные батареи двойного назначения (запуск/многократный цикл глубокого заряда-разряда) могут использоваться, если они соответствуют минимальным техническим требованиям, указанным выше (МСА, ССА или RC).
- Не используйте батарею многократного цикла глубокого заряда-разряда в качестве главной аккумуляторной батареи для запуска.
- Не рекомендуется использовать необслуживаемые, герметичные или гелиевые аккумуляторные батареи, поскольку они могут быть несовместимы с системой зарядки Suzuki.

- Когда аккумуляторные батареи подсоединяются параллельно, они должны быть одинакового типа и емкости, произведенными одним производителем и иметь схожий срок службы. Когда требуется замена, их необходимо заменять вместе, как единый комплект. За информацией о надлежащей процедуре установки аккумуляторных батарей обращайтесь к дилеру Suzuki.

УСТАНОВКА АККУМУЛЯТОРНОЙ БАТАРЕИ

Надежно закрепите аккумуляторную батарею на лодке в сухом месте, мало подверженном вибрации.

ЗАМЕЧАНИЕ

- Рекомендуется устанавливать аккумуляторную батарею в защитном кожухе.
- При подсоединении аккумуляторных батарей для закрепления проводов аккумуляторной батареи к полюсным штырям аккумуляторной батареи необходимо использовать шестигранные гайки.

Чтобы подключить аккумуляторную батарею, сначала подсоедините красный провод от мотора к положительной клемме аккумуляторной батареи, а затем подсоедините черный провод к отрицательной.

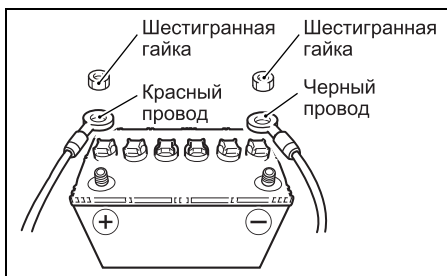

▲ ПРЕДУПРЕЖДЕНИЕ

При размещении аккумуляторной батареи рядом с топливным баком искра от аккумуляторной батареи может воспламенить бензин, что может привести к пожару и/или взрыву.

Не помещайте топливный бак в один и тот же отсек/зону вместе с аккумуляторной батареей.

Чтобы демонтировать аккумулятор, сначала отсоедините черный провод от отрицательной фазы, а затем красный от положительной.

▲ ПРЕДУПРЕЖДЕНИЕ

Аккумуляторная батарея производит легковоспламеняющийся газообразный водород и могут взорваться, если они находятся вблизи источника открытого пламени или искр.

Никогда не курите и не создавайте искр при выполнении работ вблизи аккумуляторной батареи. Держите аккумуляторную батарею вдали от источников открытого огня. Во избежание образования искр при зарядке аккумуляторной батареи подсоединяйте кабели зарядки аккумуляторной батареи к соответствующим клеммам до того, как включить зарядное устройство.

▲ ПРЕДУПРЕЖДЕНИЕ

Аккумуляторная кислота является ядовитым и вызывающим коррозию веществом. Она может стать причиной тяжелых травм, а также повреждений лакокрасочных поверхностей.

Избегайте ее попадания в глаза, на кожу, одежду или лакокрасочные поверхности. Если попадания избежать не удалось, немедленно смойте аккумуляторную кислоту большим количеством воды. При попадании кислоты в глаза или на кожу немедленно обратитесь за медицинской помощью.

УВЕДОМЛЕНИЕ

Несоблюдение надлежащих мер предосторожности при обращении с аккумуляторной батареей может привести к повреждению электрической системы или ее компонентов.

- Убедитесь в правильности подсоединения проводов аккумуляторной батареи.
- Не отсоединяйте провода от аккумуляторной батареи, пока работает двигатель.

ИСПОЛЬЗОВАНИЕ ДОПОЛНИТЕЛЬНЫХ ЭЛЕКТРОННЫХ УСТРОЙСТВ

Мощность (12 В постоянного тока), доступная для подключения дополнительных устройств, зависит от условий работы мотора. Для получения более подробной информации проконсультируйтесь с авторизованным Дилером SUZUKI.

УВЕДОМЛЕНИЕ

Прямое подсоединение электрического оборудования к штепсельной розетке питания на моторе может привести к повреждению электрического оборудования.

Подсоединяйте осветительные приборы и электрическое оборудование лодки к аккумуляторной батарее. За информацией о правильном подсоединении электропроводки обращайтесь к официальному дилеру водной техники SUZUKI.

ВЫБОР И УСТАНОВКА ГРЕБНОГО ВИНТА

Выбор винта

При выборе винта учитывайте характеристики лодки и условия ее эксплуатации. Помните, что скорость двигателя при работе с полностью открытым дросселем зависит от используемого гребного винта.

УВЕДОМЛЕНИЕ

Установка винта со слишком большим или, наоборот, со слишком малым шагом может вызвать нарушения максимальной скорости двигателя, что может привести к серьезным повреждениям мотора.

Обратитесь к официальному дилеру водной техники Suzuki за помощью в выборе гребного винта, подходящего для вашей лодки.

Рабочий диапазон при полностью открытом дросселе:	DT30	5000-5600 об/мин
---	------	------------------

Установка винта

⚠ ПРЕДУПРЕЖДЕНИЕ

Несоблюдение надлежащих мер предосторожности при установке или снятии гребного винта может привести к тяжелым травмам.

При установке или снятии гребного винта:

- Всегда устанавливайте нейтральную передачу и вынимайте блокировочную пластину аварийного выключателя, чтобы предотвратить случайный запуск двигателя.
- Наденьте перчатки для защиты рук и заблокируйте гребной винт, вставив деревянный брусок между лопастями винта и антикавитационной пластиной.

Для установки гребного винта на мотор выполните следующую процедуру:

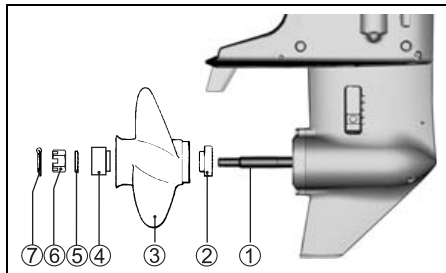

1. Смажьте шлицы гребного вала ① специальной водозащитной смазкой для предотвращения коррозии.
2. Наденьте фиксатор ② на гребной вал.
3. Выровняйте винт ③ со шлицами гребного вала и наденьте винт на вал.
4. Наденьте втулку уплотнения ④ и шайбу ⑤ на гребной вал.
5. Наденьте гайку винта ⑥ и затяните ее с усилием 20-30 Нм.
6. Вставьте шплинт ⑦ и согните его таким образом, чтобы гайка не могла соскочить.

Для снятия винта выполните вышеописанные действия в обратном порядке.

РЕГУЛИРОВКИ

Регулировка угла дифферента

Для обеспечения стабильного управления и хорошего КПД поддерживайте надлежащий угол дифферента, как показано на рисунке. Необходимый угол зависит от характеристик лодки, мотора, винта и условий эксплуатации.



Чтобы отрегулировать угол наклона:

1. Поднимите мотор в полностью откинутае положение.
2. Установите штырь регулятора угла наклона **A** в нужное гнездо.

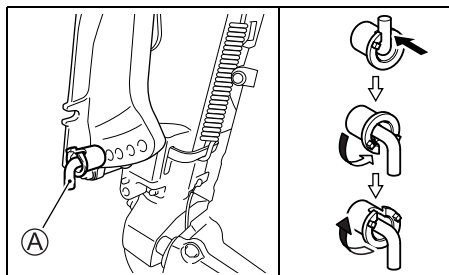

3. Опустите мотор.

Чтобы уменьшить угол, переставьте штырь по направлению к лодке.

Чтобы увеличить угол, переставьте штырь по направлению от лодки.

▲ ПРЕДУПРЕЖДЕНИЕ

Угол дифферента оказывает большое влияние на устойчивость рулевого управления. Если угол дифферента слишком мал, лодка может «зарываться» или «вспахивать воду». Если угол дифферента слишком большой, лодка может «вилять носом» или «подпрыгивать». Эти состояния, поскольку они ведут к потере контроля за рулевым управлением, могут привести к выбрасыванию находящихся в лодке людей за борт.

Всегда поддерживайте надлежащий угол дифферента, соответствующий как комбинации вашей лодки, двигателя и гребного винта, так и условиям эксплуатации.

▲ ПРЕДУПРЕЖДЕНИЕ

В случае эксплуатации мотора со снятым штифтом наклона вы можете не суметь контролировать рулевое управление так, как ожидалось.

Не эксплуатируйте мотор со снятым штифтом наклона.

Регулировка стабилизатора

Эта настройка используется для того, чтобы компенсировать возможное незначительное отклонение лодки от курса под воздействием силы вращения винта, положения мотора и т.д.

Чтобы отрегулировать стабилизатор:

1. Ослабьте винт **A**, удерживающий стабилизатор на месте.

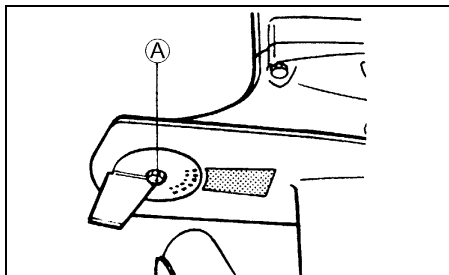

2. Если лодка отклоняется в сторону правого борта, поверните тыльную часть стабилизатора по направлению к правому борту, если лодка отклоняется в сторону левого борта, поверните стабилизатор по направлению к левому борту.

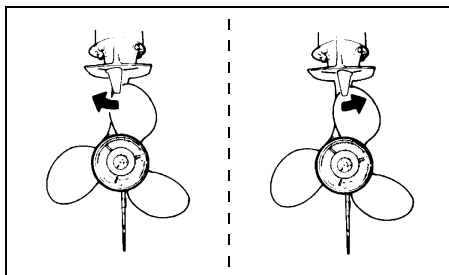

3. Закрутите болт, удерживающий стабилизатор на месте.

После выполнения регулировки проверьте, отклоняется ли лодка в какую-либо сторону. Если необходимо, выполните регулировку стабилизатора еще раз.

Регулировка усилия рулевого управления

Рулевое управление должно выполняться ровно и без усилий. Настройте жесткость рулевого управления таким образом, чтобы прикладывать минимальные усилия при управлении. Чтобы увеличить усилие, поверните болт регулятора жесткости рулевого управления **A** по часовой стрелке. Чтобы уменьшить усилие, поверните болт регулятора жесткости рулевого управления против часовой стрелки.

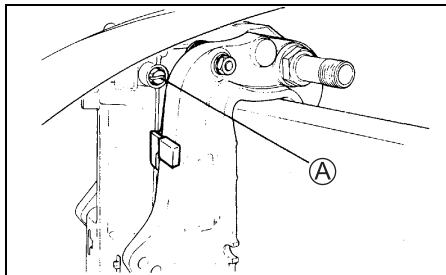

Настройка усилия поворота рукоятки управления дросселем

Модель с управлением на румпеле

Сила сопротивления при использовании рукоятки управления дросселем может быть отрегулирована в соответствии с Вашими предпочтениями.

Чтобы увеличить усилие, поверните регулятор **A** по часовой стрелке. Чтобы уменьшить усилие, поверните регулятор против часовой стрелки.

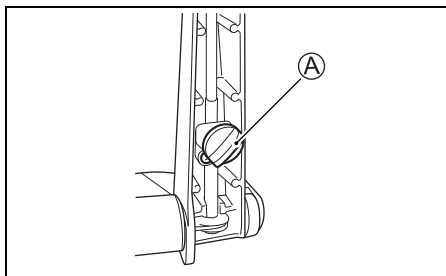

Модель с дистанционным управлением

Жесткость поворота рукоятки дистанционного управления может быть настроена в соответствии с вашими предпочтениями. Чтобы увеличить жесткость, поверните регулятор **A** по часовой стрелке, чтобы уменьшить – против.

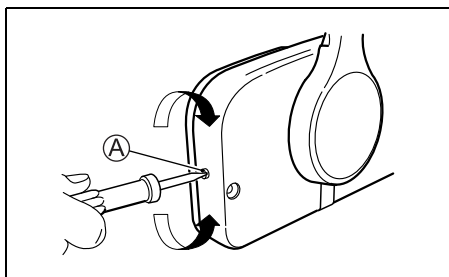

Скорость холостого хода (на передаче)	750 – 850 об/мин (мин ⁻¹)
---------------------------------------	---------------------------------------

ЗАМЕЧАНИЕ

Если скорость двигателя на холостом ходе не может быть установлена в указанном диапазоне, обратитесь к авторизованному Дилеру SUZUKI.

Регулировка оборотов холостого хода

Обороты холостого хода настроены на предприятии-изготовителе так, чтобы обеспечить стабильную и ровную работу двигателя на холостом ходу. При необходимости настройки оборотов холостого хода выполните следующие действия:

1. Прогрейте двигатель около 5 минут.
2. Убедитесь в том, что рукоятка управления дроссельной заслонкой находится в положении полного закрытия и переведите рычаг переключения передач в положение переднего хода "FORWARD".



3. Поверните винт регулировки оборотов холостого хода (A) по часовой стрелке для увеличения оборотов и против – для уменьшения.

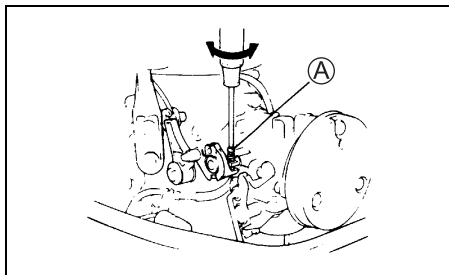

УПРАВЛЕНИЕ СИСТЕМОЙ ПОДЪЕМА НОГИ МОТОРА

Фиксатор откидки ноги мотора

Мотор может быть закреплён ① в двух положениях:

Положение «Блок» (LOCK)

Фиксируйте мотор в этом положении при движении задним ходом, а также каждый раз, когда Вы движетесь по глубоководному водоёму, где исключена возможность столкновения с подводным объектом. Положение «Блок» предотвращает поднятие ноги мотора из воды под воздействием выхлопа винта на задней передаче или быстрого торможения.

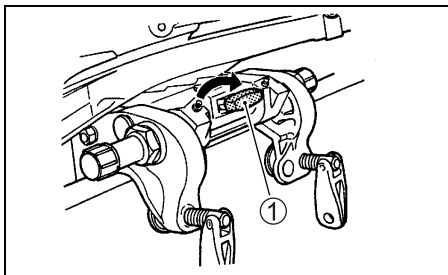

УВЕДОМЛЕНИЕ

Удар о подводный объект, когда рычаг фиксатора откидки находится в положении блокировки «LOCK», может привести к повреждению подвесного мотора или лодки.

При эксплуатации мотора в местах, где могут встретиться подводные объекты, передвиньте рычаг фиксатора откидки в положение разблокировки «RELEASE» и управляйте мотором только на очень низких скоростях.

Положение «Свободно» (RELEASE)

Устанавливайте ручку фиксатора наклона в это положение всегда при движении передним ходом по мелководью. Свободное положение фиксатора позволяет мотору подниматься при ударе с подводным объектом, снижая тем самым вероятность повреждения мотора. Более подробно правила эксплуатации мотора на мелководье описаны в разделе «Эксплуатация на мелководье».

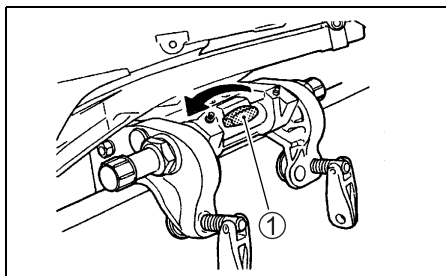

▲ ПРЕДУПРЕЖДЕНИЕ

Во время управления мотором, когда рычаг фиксатора откидки установлен в положение разблокировки, фиксатор откидки не работает. Поэтому сила, возникающая в результате таких факторов, как: тяга винта во время работы на передаче заднего хода, быстрое замедление или удар о подводный объект, — может стать причиной подъема мотора из воды, что может привести к травмам.

Во время использования положения разблокировки управляйте лодкой осторожно и только на очень низкой скорости.

Рычаг фиксатора откидки

Рычаг фиксатора откидки используется для фиксации мотора в полностью поднятом положении. Чтобы закрепить мотор в таком положении, проделайте следующие операции:

▲ ПРЕДУПРЕЖДЕНИЕ

Если вы будете держать руки вблизи крепежной скобы или под мотором во время откидывания мотора, мотор, выскользнув, может упасть на них и раздробить.

Никогда не держите руки вблизи крепежной скобы или под мотором во время откидывания мотора.

1. Включите нейтральную передачу.
2. Установите фиксатор ① в положение «Свободно» (RELEASE).

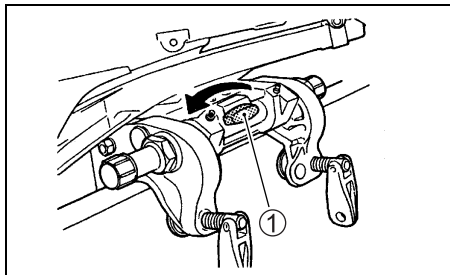

3. Возьмитесь за углубление на задней части крышки мотора и поднимайте мотор до тех пор, пока он автоматически не зафиксируется в полностью поднятом положении ②.

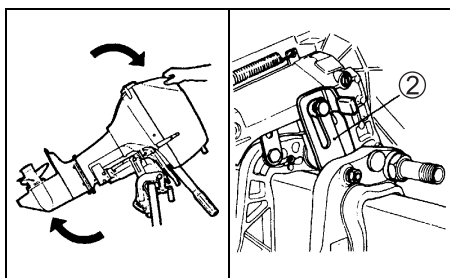

УВЕДОМЛЕНИЕ

Использование рукоятки управления дроссельной заслонкой для подъема или опускания мотора может привести к поломке рукоятки.

Никогда не используйте рукоятку управления дроссельной заслонкой для подъема или опускания мотора.

Чтобы опустить мотор:

1. Чтобы опустить мотор, наклоните его слегка к себе, потяните за рычаг фиксатора откидки ② и медленно опустите мотор.

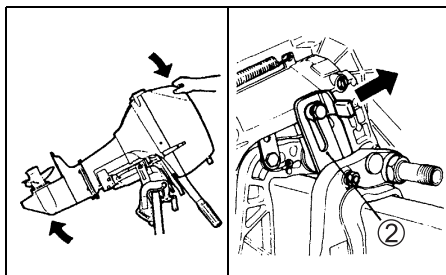

2. Передвиньте рычаг фиксатора откидки ① в положение блокировки.

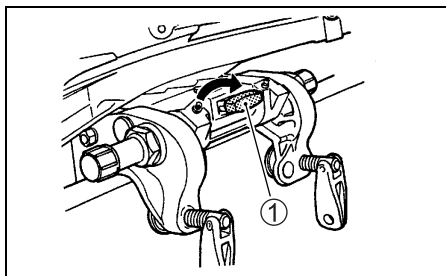

▲ ПРЕДУПРЕЖДЕНИЕ

Если вы не примите надлежащих мер предосторожности при откидывании мотора, это может привести к вытеканию топлива.

Всегда отсоединяйте топливопровод, когда вы оставляете мотор в откинутом вверх состоянии на длительное время.

УВЕДОМЛЕНИЕ

Использование рычага фиксатора откидки мотора для удержания мотора в полностью откинутом положении при транспортировке может привести к разблокированию рычага фиксатора откидки мотора и повреждению мотора.

При транспортировке лодки никогда не используйте рычаг фиксатора откидки мотора для удержания мотора в полностью откинутом положении.

Использование мотора в качестве дополнительного источника энергии

УВЕДОМЛЕНИЕ

Если подвесной мотор, использующийся для создания дополнительной тяги, остается в опущенном положении, когда для движения лодки используется основной двигатель, это может привести к повреждению подвесного мотора или лодки.

Убедитесь в том, что всегда, когда мотор не используется, он поднят из воды и заблокирован.

Положение ноги мотора при движении по мелководью

Чтобы установить мотор в положение движения по мелководью:

1. Включите нейтральную передачу.
2. Установите фиксатор ① в положение «Свободно» (RELEASE).

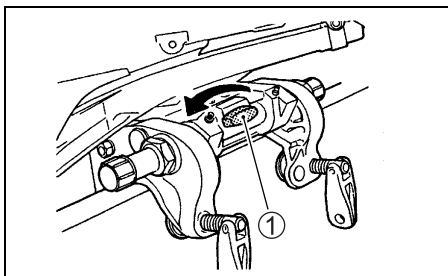

3. Поднимайте мотор до тех пор, пока он не зафиксируется в полностью поднятом положении. Подробно о том, как поднять мотор, см. раздел «Фиксатор откидки».

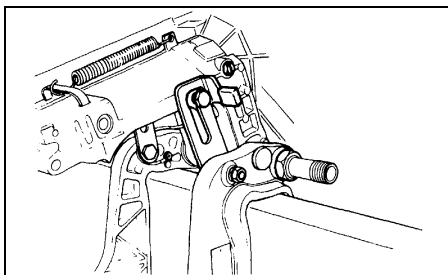

4. Потяните рычаг опоры для движения по мелководью ② к себе.

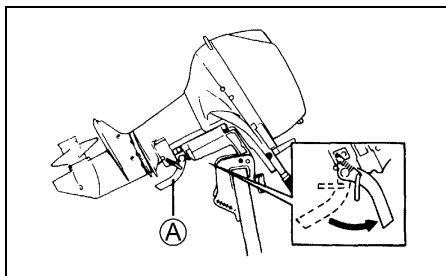

5. Медленно опустите мотор, пока рычаг движения по мелководью, ложась на штырь регулятора угла наклона, не зафиксирует мотор в положении, немного приподнятом относительно нормального. Подробно о том, как опустить мотор, см. раздел «Фиксатор откидки».

▲ ПРЕДУПРЕЖДЕНИЕ

Когда используется положение для движения по мелководью, фиксатор откидки не работает. Поэтому сила, возникающая в результате таких факторов, как: тяга винта во время работы на передаче заднего хода, быстрое замедление или удар о подводный объект, — может стать причиной подъема мотора из воды, что может привести к травмам.

Во время использования положения для движения по мелководью управляйте лодкой осторожно и только на очень низких скоростях.

ПРОВЕРКА ПЕРЕД ЭКСПЛУАТАЦИЕЙ

▲ ПРЕДУПРЕЖДЕНИЕ

Невыполнение проверки лодки и мотора перед началом поездки может быть опасным.

Перед посадкой в лодку всегда выполняйте проверки, описанные в данном разделе.

- Убедитесь, что в наличии имеется достаточно топлива для предстоящей поездки.
- Проверьте уровень электролита в аккумуляторной батарее. Уровень электролита должен постоянно поддерживаться между метками уровня MAX и MIN. Если уровень электролита упал ниже отметки MIN, см. раздел «ОСМОТР И ТЕХНИЧЕСКОЕ ОБСЛУЖИВАНИЕ МОТОРА».
- Проверьте правильность и прочность присоединения проводов к аккумулятору.
- Осмотрите винт на предмет отсутствия повреждений.
- Убедитесь, что мотор надежно закреплен на транце.
- Удостоверьтесь, что штифт угла наклона установлен в правильное положение и надежно закреплен.
- Убедитесь, что на борту имеется необходимое количество спасательного оборудования.

ОБКАТКА МОТОРА

К периоду обкатки относятся первые 5 часов работы мотора. Правильная эксплуатация мотора в период обкатки поможет обеспечить максимальный срок службы и самые высокие эксплуатационные качества Вашего мотора. Следующие указания объясняют надлежащую процедуру обкатки.

УВЕДОМЛЕНИЕ

Несоблюдение приведенной ниже процедуры обкатки может привести к серьезным повреждениям двигателя.

Обязательно соблюдайте приведенную ниже процедуру обкатки.

Период обкатки: 5 часов

Процедура обкатки:

1. Для правильной обкатки в течение первых пяти часов работы мотора используйте смесь бензина и масла в пропорции 25 к 1. Для предварительного смешивания топлива используйте масло SUZUKI CCI, масло TC-W3™, сертифицированное по стандартам NMMA, или другое эквивалентное масло для двухтактных подвесных лодочных моторов.
2. Прогревайте холодный двигатель на холостом ходу не менее 5 минут.

УВЕДОМЛЕНИЕ

Эксплуатация двигателя на высокой скорости без достаточного прогрева может привести к серьезным повреждениям двигателя, например заклиниванию поршня.

Всегда давайте мотору достаточное время (5 минут) прогреться на холостых оборотах перед эксплуатацией на высокой скорости.

3. В течение первых 3 часов работы двигателя не используйте мотор более чем на половину мощности.

4. Оставшиеся 2 часа:

При безопасных навигационных условиях Вы можете эксплуатировать мотор на передаче на любых оборотах. Периодически Вы можете открывать дроссель полностью но не более чем на 30 секунд за раз.

УВЕДОМЛЕНИЕ

Непрерывная эксплуатация мотора на полной мощности на протяжении более 30 секунд за раз в течение последних 2 часов обкатки может привести к серьезным повреждениям двигателя, таким как заклинивание поршня.

В течение последних 2 часов обкатки не эксплуатируйте мотор с полностью открытым дросселем на протяжении более 30 секунд за раз.

ЗАМЕЧАНИЕ

После завершения периода обкатки используйте смесь бензина и масла в пропорции 50 к 1, рекомендованную в разделе «ТОПЛИВО И МАСЛО».

ЭКСПЛУАТАЦИЯ

Перед тем, как завести мотор, убедитесь что

1. Винт мотора погружен в воду.
2. Топливный шланг надежно соединен с топливным баком и мотором.

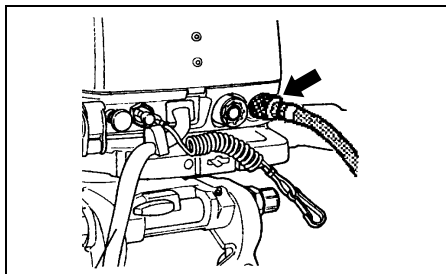

3. Поверните воздушный клапан ① на крышке топливного бака против часовой стрелки.

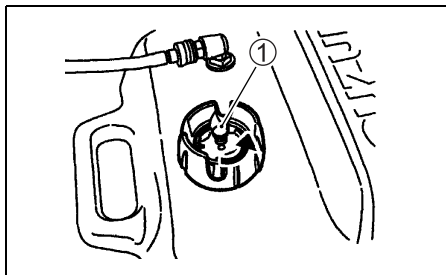

4. Включите нейтральную передачу.

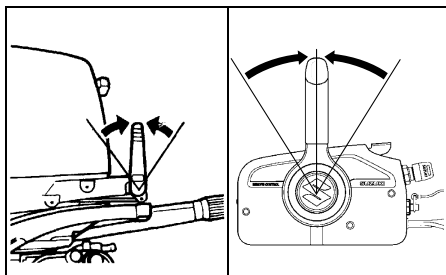

УВЕДОМЛЕНИЕ

Когда на моторе включена передача, ручной стартер использоваться не может и попытка его использовать может привести к повреждению ручного стартера.

Перед тем как тянуть за шнур ручного стартера, убедитесь в том, что на моторе установлена нейтральная передача.

5. Убедитесь в том, что ключ установлен на своем месте, а конец шнура ключа аварийной остановки прикреплен к части вашего тела.

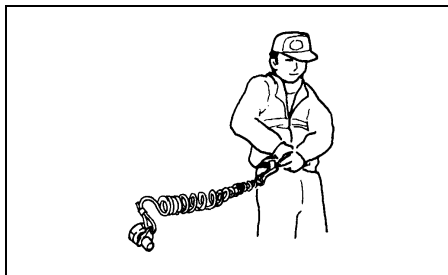
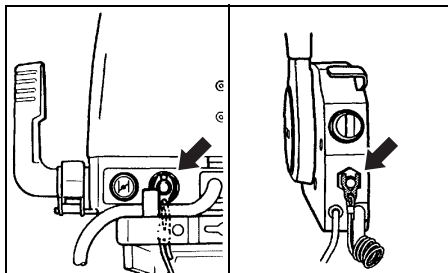

▲ ПРЕДУПРЕЖДЕНИЕ

Если вы надлежащим образом не прикрепите шнур аварийного выключателя или не примете надлежащих мер предосторожности для обеспечения правильной работы аварийного выключателя, это может привести к тяжелым травмам или смерти водителя или пассажиров.

Всегда соблюдайте следующие меры предосторожности:

- Убедитесь в том, что конец шнура аварийного выключателя надежно прикреплен к запястью или к соответствующей детали одежды (ремню и т. п.) водителя.
- Убедитесь в том, что никакие помехи не препятствуют работе аварийного выключателя и не ограничивают ее.
- Будьте осторожны, чтобы не потянуть за шнур аварийного выключателя или случайно не выбить блокировочную пластину во время нормальной работы. Мотор резко остановится, и потеря переднего хода может привести к неожиданному броску находящихся в лодке людей вперед.

ЗАМЕЧАНИЕ

Запасной пластиковый ключ аварийной остановки предназначен только для кратковременного использования. Отсоедините его от шнура и поместите в безопасное место на борту лодки. Если Вы потеряли или повредили ключ аварийной остановки, немедленно замените его, чтобы вернуться в нормальный режим использования аварийного выключателя мотора.

6. Переведите фиксатор откидки мотора ② в положение «Блок» (LOCK).

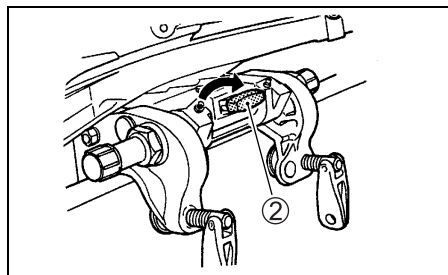

ЗАПУСК МОТОРА

▲ ПРЕДУПРЕЖДЕНИЕ

Выхлопные газы содержат оксид углерода (угарный газ) – ядовитый газ, который трудно обнаружить, поскольку он не имеет цвета и запаха. Вдыхание угарного газа может привести к смерти или тяжелым травмам.

Никогда не запускайте мотор и не давайте ему работать в помещении или в плохо проветриваемых и непроветриваемых местах.

ЗАМЕЧАНИЕ

- Если двигатель не заводится, проверьте наличие ключа аварийной остановки. Без установленного ключа аварийной остановки двигатель не заведется.
- Стартер мотора работает даже тогда, когда ключ аварийной остановки не установлен на месте, однако, двигатель не заведется.

Модель с управлением на румпеле

1. Сожмите грушу топливного шланга несколько раз, пока Вы не почувствуете сопротивление.

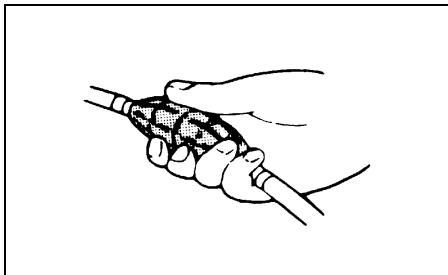

ЗАМЕЧАНИЕ

Не пережимайте грушу топливного шланга, если двигатель работает, так как карбюратор может переполниться.

2. Если мотор «холодный»:

Полностью вытяните ручку холодного пуска ①. Поверните ручку управления дросселем ② таким образом, чтобы стрелка на ручке совпала с отметкой небольшого открытия дросселя (A).

Если мотор теплый:

Поверните ручку управления дросселем ② таким образом, чтобы стрелка на ручке совпала с отметкой полного закрытия дросселя (A).

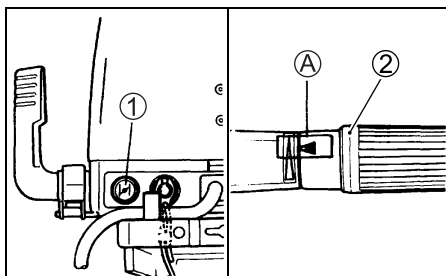

3. а) Модель с ручным стартером

Надежно ухватите ручку стартера ③ и медленно потяните, пока не почувствуете сопротивление. Затем резко дерните ручку стартера, чтобы завести мотор. Не бросайте ручку стартера, а медленно верните ее в исходное положение.

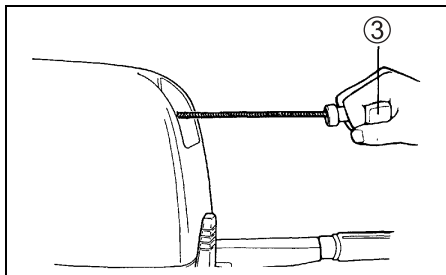

▲ ПРЕДУПРЕЖДЕНИЕ

Если кабели аккумуляторной батареи не подсоединены к аккумуляторной батарее и при этом контактируют друг с другом при работающем двигателе, это может вызывать повреждение электрической системы и создавать угрозу пожара.

Когда на моделях с электрическим стартером не используется аккумуляторная батарея, необходимо изолировать контактные концы кабелей аккумуляторной батареи таким образом, чтобы они не касались друг друга.

УВЕДОМЛЕНИЕ

Если вы потяните ручку стартера при работающем двигателе, это может повредить систему стартера.

Никогда не тяните ручку стартера на работающем двигателе.

- б) Модель с электрическим стартером:
Нажмите на кнопку стартера ④.

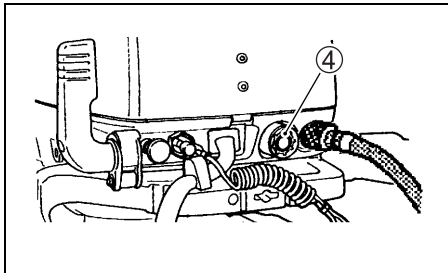

УВЕДОМЛЕНИЕ

Длительное нажатие кнопки стартера в течение более 5 секунд может привести к повреждению системы стартера.

Никогда не нажимайте кнопку стартера в течение более 5 секунд.

УВЕДОМЛЕНИЕ

Нажатие кнопки стартера при работающем двигателе может привести к повреждению системы стартера.

Никогда не нажимайте кнопку стартера при работающем двигателе.

ЗАМЕЧАНИЕ

Если двигатель не запускается в течение 5 секунд, подождите 10 секунд и повторите попытку.

4. После запуска, с помощью рукоятки управления дросселем ② установите мотор в режим холостого хода.
5. Нажимом задвиньте ручку холодного пуска на место.

ЗАМЕЧАНИЕ

В холодную погоду Вы можете оставить ручку холодного пуска в выдвинутом положении на более длительное время, чтобы прогреть мотор.

6. Прогрейте двигатель в течение 5 минут.

Модель с дистанционным управлением

1. Сожмите грушу топливного шланга несколько раз, пока Вы не почувствуете сопротивление.

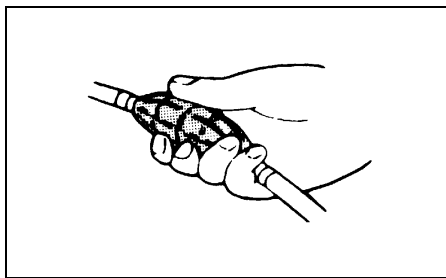

ЗАМЕЧАНИЕ

Не пережимайте грушу топливного шланга, если двигатель работает, так как карбюратор может переполниться.

2. Если мотор холодный:

- а) Немного приподнимите ручку холодного пуска до положения **(A)**.

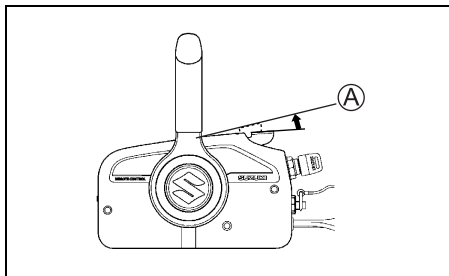

- б) Нажимая на ключ зажигания, поверните его вправо в положение «Старт».

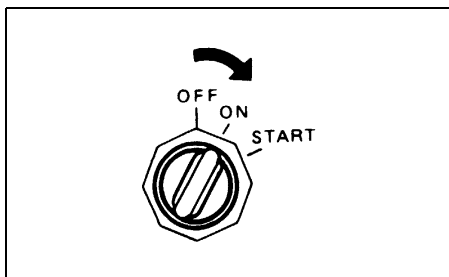

Если мотор теплый:

- а) Немного приподнимите ручку холодного пуска примерно до положения **(A)**.

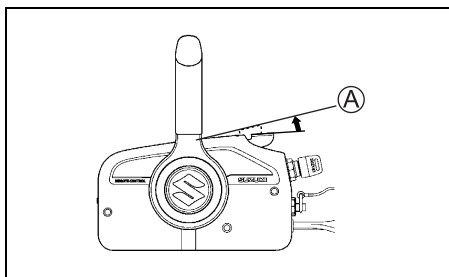

- б) Поверните ключ зажигания вправо, не нажимая на него.

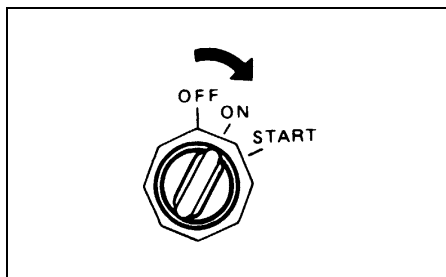

УВЕДОМЛЕНИЕ

Длительное удержание ключа зажигания повернутым в положение “START (ПУСК)” в течение более 5 секунд может привести к повреждению системы стартера.

Никогда не удерживайте ключ зажигания повернутым в положение “START (ПУСК)” в течение более 5 секунд.

УВЕДОМЛЕНИЕ

Поворот ключа зажигания в положение “START (ПУСК)” при работающем двигателе может привести к повреждению системы стартера.

Никогда не поворачивайте ключ зажигания в положение “START (ПУСК)” при работающем двигателе.

ЗАМЕЧАНИЕ

Если двигатель не запускается в течение 5 секунд, подождите 10 секунд и повторите попытку.

3. После запуска двигателя в течение 5 минут при помощи ручки холодного пуска поддерживайте обороты холостого хода.
4. Нажимом задвиньте ручку холодного пуска.

Проверка системы водяного охлаждения

После запуска мотора из контрольного отверстия системы охлаждения ① должна вытекать вода. Это означает, что водяной насос работает нормально. После того, как двигатель прогреется, вода начнет вытекать из выходного отверстия системы охлаждения ②, что свидетельствует о штатной работе системы охлаждения. Если Вы заметили, что вода не вытекает ни из какого из этих отверстий, немедленно заглушите мотор и обратитесь за консультацией к авторизованному Дилеру SUZUKI.

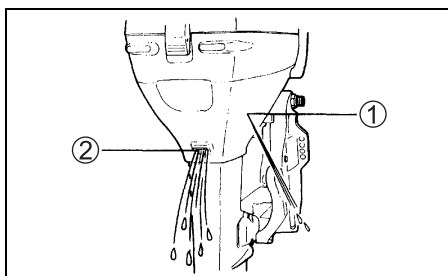

УВЕДОМЛЕНИЕ

Никогда не эксплуатируйте подвесной мотор, если из контрольного отверстия выброса воды или выпускного отверстия не выходит вода, в противном случае это может привести к серьезным повреждениям.

После запуска двигателя проверьте, чтобы убедиться в том, что из контрольного отверстия выброса воды или выпускного отверстия выходит вода.

▲ ПРЕДУПРЕЖДЕНИЕ

Эксплуатация лодки, когда аварийный выключатель не функционирует надлежащим образом, может представлять опасность.

Перед выходом на воду проверьте, чтобы убедиться в том, что аварийный выключатель функционирует надлежащим образом.

ЗАМЕЧАНИЕ

Может пройти несколько минут, прежде чем мотор достаточно прогреется, и вода начнет вытекать из выходного отверстия системы охлаждения.

Аварийный запуск

ЗАМЕЧАНИЕ

Модели с электрическим стартером оснащены ручным стартером в качестве вспомогательной системы для аварийного запуска мотора. Поэтому дополнительный стартерный шнур к ним не прилагается.

Если система запуска неисправна, а Вам необходимо срочно завести мотор, Вы можете применить метод аварийного запуска мотора.

▲ ПРЕДУПРЕЖДЕНИЕ

Прикосновение к электрическим компонентам во время запуска двигателя пусковым шнуром стартера может привести к тяжелому поражению электрическим током.

Во время запуска двигателя пусковым шнуром стартера соблюдайте осторожность, чтобы не прикоснуться к электрическим компонентам, таким как катушки зажигания или провода свечи зажигания.

Чтобы завести двигатель, когда система ручного стартера неисправна:

1. Включите нейтральную передачу.

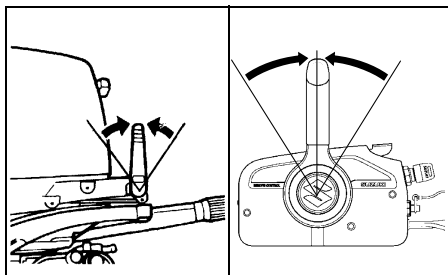

▲ ПРЕДУПРЕЖДЕНИЕ

При использовании процедуры аварийного запуска мотора защита от запуска при включенной передаче не работает. Если рычаг/рукоятка переключения передач не установлены в нейтральное положение, лодка может неожиданно прийти в движение, что может привести к выбрасыванию находящихся в ней людей за борт или к несчастному случаю.

Перед тем как приступить к запуску мотора с помощью процедуры аварийного запуска, убедитесь в том, что рычаг/рукоятка переключения передач установлены в положение нейтральной передачи.

2. Снимите крышку мотора. Для этого переведите фиксатор в положение по направлению, указанному стрелками вниз.

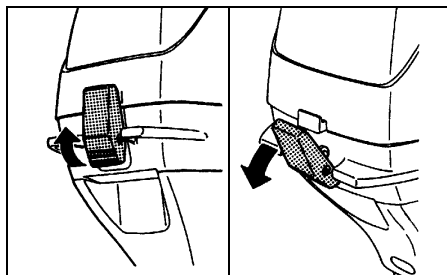

3. Ослабьте гайку фиксатора ① и вытащите кабель NSI из держателя. Затем вытащите конец кабеля из рычага ②.

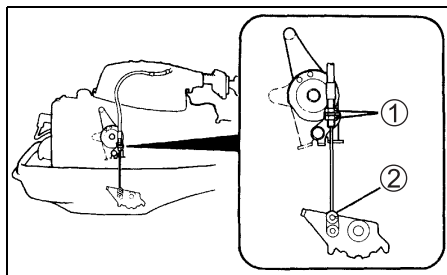

- Отвинтите три болта, удерживающие блок ручного стартера.
Поднимите и выньте ручной стартер в сборе.

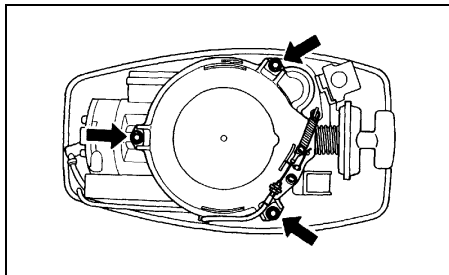

- Завяжите узел на одном конце запасного шнура стартера для аварийного запуска, входящего в набор инструментов. Обвяжите другой конец вокруг ручки отвертки из набора инструментов.
- Конiec веревки с узлом прицепите к шкиву за специальную выемку и обмотайте веревку вокруг шкива по часовой стрелке.
- Установите ключ аварийной остановки.
- Выполните процедуру для штатного запуска мотора, затем резко дерните шнур стартера, чтобы завести мотор.

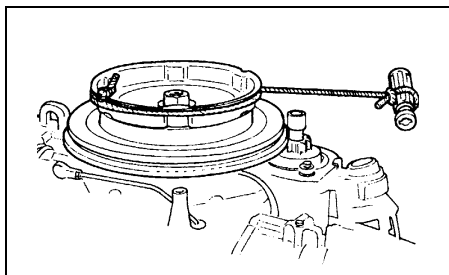

▲ ПРЕДУПРЕЖДЕНИЕ

Попытка повторной установки ручного стартера в сборе или крышки мотора после запуска двигателя может привести к травмам.

Не пытайтесь повторно устанавливать ручной стартер в сборе или крышку мотора после запуска двигателя.

▲ ПРЕДУПРЕЖДЕНИЕ

Во время работы двигателя в моторе имеется много двигающихся частей, которые могут причинить тяжелые травмы.

Когда двигатель работает, держите руки, волосы, одежду и т.п. вдали от двигателя.

ЗАМЕЧАНИЕ

Как можно быстрее обратитесь за ремонтом системы стартера. Не следует использовать процедуру аварийного запуска мотора для обычного запуска двигателя.

Переключение передач и управление скоростью (оборотами мотора)

УВЕДОМЛЕНИЕ

Двигатель может получить серьезные повреждения, если (а) скорость двигателя не возвращается в режим холостого хода и скорость лодки не уменьшается при переключении передач с движения вперед на задний ход или если (б) при движении лодки задним ходом не соблюдается надлежащая осторожность.

Всегда перед переключением передач давайте двигателю возвращаться на скорость холостого хода. Будьте особенно внимательны и двигайтесь только на малых скоростях при управлении лодкой задним ходом. Перед ускорением убедитесь в том, что рычаг/рукоятка переключения передач установлены в нужное положение.

УВЕДОМЛЕНИЕ

Переключение передач на неработающем двигателе может повредить механизм переключения передач.

Не переключайте передачи, когда двигатель не работает.

Модель с управлением на румпеле

Переключение передач

Чтобы включить переднюю передачу, установите рукоятку управления дросселем на холостой ход и плавно с усилием потяните рычаг переключения передач к себе.

Чтобы включить заднюю передачу, переведите фиксатор наклона мотора в положение «Блок» (LOCK), установите рукоятку управления дросселем на холостой ход и передвиньте рычаг переключения скоростей плавно с усилием от себя.

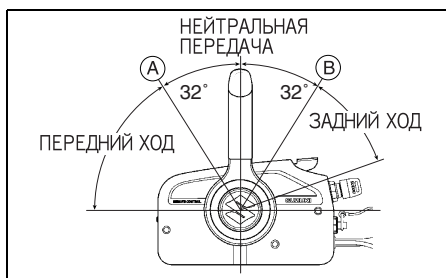

Управление скоростью

После переключения передачи, управляйте скоростью при помощи вращения рукоятки управления дросселем.

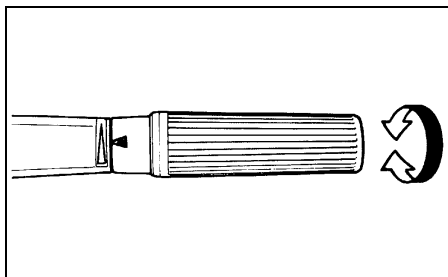

Модель с дистанционным управлением

Переключение передач

Чтобы включить режим движения передним ходом, нажмите на фиксатор на рукоятке дистанционного управления и переместите рукоятку вперед примерно в положение А, как показано на рисунке.

Чтобы переключить в режим движения задним ходом, нажмите на фиксатор на рукоятке дистанционного управления и переместите ручку управления назад примерно в положение Б, как показано на рисунке.

Управление скоростью

Чтобы увеличить скорость после переключения передачи, передвигайте рукоятку вперед или назад.

▲ ПРЕДУПРЕЖДЕНИЕ

Поскольку один и тот же рычаг используется для переключения передач и управления скоростью, он может случайно передвинуться за пределы ограничителя и задействовать этим дроссельную заслонку. Это может вызвать резкое движение лодки и привести к тяжелым травмам или имущественному ущербу.

При переключении передач следует соблюдать осторожность, чтобы не передвинуть рычаг управления слишком далеко вперед или назад.

Остановка работы мотора

ЗАМЕЧАНИЕ

Когда необходима заглушить двигатель в аварийной ситуации, выдерните ключ аварийной остановки из аварийного выключателя, потянув за шнур ключа аварийной остановки.

Модель с управлением на румпеле

Чтобы заглушить двигатель

1. Поверните рукоятку управления дросселем в положение холостого хода.
2. Установите нейтральную передачу.
3. После того как мотор работал с полностью открытым дросселем, дайте ему остынуть в течение нескольких минут, оставив работать на холостом ходу или на передаче с троллом на низкой скорости.

4. Нажмите и удерживайте кнопку остановки (A) до тех пор, пока мотор не заглохнет.

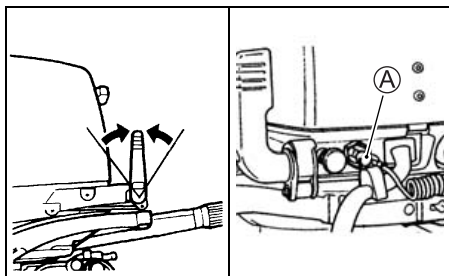

5. После того как вы заглушите мотор, отсоедините топливный штуцер от подвесного мотора.

⚠ ПРЕДУПРЕЖДЕНИЕ

Если вы оставите мотор в выключенном состоянии на длительное время с подсоединенным топливопроводом, это может привести к протечке топлива.

Всегда отсоединяйте топливопровод, если предусмотрен топливный штуцер, когда оставляете мотор в выключенном состоянии на длительное время.

6. Поверните винт воздушного клапана на крышке топливного бака по часовой стрелке, чтобы закрыть клапан.

Модель с дистанционным управлением

Чтобы заглушить двигатель

1. Установите нейтральную передачу.
2. После того как мотор работал с полностью открытым дросселем, дайте ему остынуть в течение нескольких минут, оставив работать на холостом ходу или на передаче с троллом на низкой скорости.

3. Поверните ключ зажигания в положение «Выкл». Всегда оставляйте ключ зажигания в положении «Выкл», когда мотор не работает, иначе аккумуляторная батарея может разрядиться.

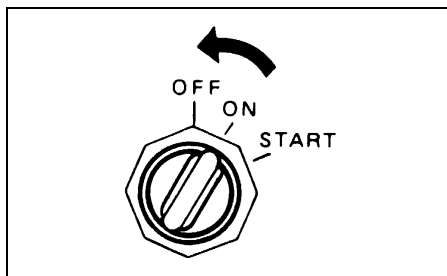
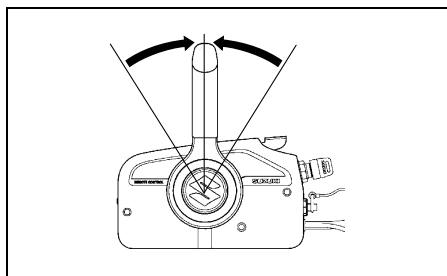

4. После того как вы заглушите мотор, отсоедините топливный штуцер от подвесного мотора.

⚠ ПРЕДУПРЕЖДЕНИЕ

Если вы оставите мотор в выключенном состоянии на длительное время с подсоединенным топливопроводом, это может привести к протечке топлива.

Всегда отсоединяйте топливопровод, если предусмотрен топливный штуцер, когда оставляете мотор в выключенном состоянии на длительное время.

5. Поверните винт воздушного клапана на крышке топливного бака по часовой стрелке, чтобы закрыть клапан.

▲ ПРЕДУПРЕЖДЕНИЕ

Несанкционированное использование лодки может привести к несчастным случаям или повреждению лодки.

В целях предотвращения несанкционированного использования лодки, обязательно вынимайте ключ зажигания и пластину блокировки аварийного выключателя, когда оставляете лодку без присмотра.

ЗАМЕЧАНИЕ

Чтобы проверить работу системы аварийной остановки, иногда останавливайте мотор, выдернув ключ аварийной остановки, когда мотор работает на холостом ходу.

Швартовка

Мотор необходимо поднимать из воды при швартовке на мелководье или когда мотор не планируется использовать в течение некоторого периода времени. Это защитит его от повреждений при возможном столкновении с подводными объектами на мелководье или от коррозии в соленой воде.

За подробной информацией о том, как поднять и закрепить мотор, обращайтесь к разделу «Рычаг фиксатора откидки мотора».

▲ ПРЕДУПРЕЖДЕНИЕ

Если вы оставите мотор в откинутом вверх состоянии на длительное время с подсоединенным топливопроводом, это может привести к протечке топлива.

Всегда отсоединяйте топливопровод, когда вы оставляете мотор в откинутом вверх состоянии на длительное время.

УВЕДОМЛЕНИЕ

Ненадлежащая или ненадежная швартовка лодки может привести к повреждению лодки или мотора либо к другому ущербу имуществу.

Не допускайте трения мотора о стенки причала, пирсы или другие лодки, когда лодка привязана на причале.

Эксплуатация мотора на мелководье

При движении по мелководью, не забудьте изменить угол наклона ноги мотора, подняв мотор выше нормального положения в положение для движения по мелководью. Помните, что с мотором, поднятым в положение для движения по мелководью, следует двигаться только на малой скорости.

См. «Положение ноги мотора при движении по мелководью».

▲ ПРЕДУПРЕЖДЕНИЕ

Когда используется положение для движения по мелководью, фиксатор откидки не работает. Поэтому сила, возникающая в результате таких факторов, как: тяга винта во время работы на передаче заднего хода, быстрое замедление или удар о подводный объект, — может стать причиной подъема мотора из воды, что может привести к травмам.

Во время использования положения для движения по мелководью управляйте лодкой осторожно и только на очень низких скоростях.

УВЕДОМЛЕНИЕ

Несоблюдение надлежащих мер предосторожности при управлении лодкой во время движения по мелководью может привести к повреждению подвесного мотора или лодки.

- При эксплуатации мотора на мелководье с использованием положения для движения по мелководью убедитесь в том, что впускные отверстия воды остаются постоянно погруженными в воду и что вода постоянно выбрасывается из выпускного отверстия.
- Не допускайте ударов мотора о дно водоема, особенно при движении на передаче заднего хода. Это может привести к серьезным повреждениям. При ударе мотора о дно водоема при движении, когда установлена передача заднего хода, ударная нагрузка передается непосредственно на транец, что может привести к серьезному повреждению как мотора, так и лодки.

Эксплуатация мотора в соленой воде

После использования мотора в соленой воде обязательно промойте систему водяного охлаждения чистой пресной водой в соответствии с указаниями в разделе «Промывка каналов системы охлаждения». Иначе мотор может быть подвержен коррозии, что существенно сократит срок его службы.

Эксплуатация мотора при низких температурах

При эксплуатации мотора при низких температурах обязательно следите за тем, чтобы нижняя часть мотора была постоянно погружена в воду.

После извлечения мотора из воды держите его в вертикальном положении до тех пор, пока вода полностью не вытечет из системы охлаждения.

УВЕДОМЛЕНИЕ

Если поднятый из воды мотор с водой в системе охлаждения на длительное время останется на морозе, то вода может замерзнуть и расшириться, что может причинить серьезные повреждения мотору.

Когда подвесной мотор используется на воде при минусовых температурах, следите за тем, чтобы нижний блок был постоянно погружен в воду. Когда мотор хранится в поднятом из воды состоянии при минусовых температурах, ставьте его вертикально, чтобы вода полностью вытекла из системы охлаждения.

СНЯТИЕ МОТОРА С ТРАНЦА И ТРАНСПОРТИРОВКА

Модель с управлением на румпеле

1. Убедитесь в том, что двигатель полностью заглушен.
2. Отсоедините топливный шланг от мотора.
3. Отсоедините кабель аккумуляторной батареи от батареи. (Модель с электрическим стартером)
4. Снимите крышку мотора.
5. Поместите под карбюратором ветошь для сбора сливаемого топлива.
6. Ослабьте сливной винт карбюратора **A** и слейте бензин.
Завершив слив бензина, снова затяните сливной винт.

⚠ ПРЕДУПРЕЖДЕНИЕ

Бензин является чрезвычайно токсичным и легковоспламеняющимся веществом. Он может стать причиной пожара или представлять опасность для людей и домашних животных.

Для хранения слитого из подвесного мотора бензина используйте только безопасные емкости, специально предназначенные для этих целей. Держите бензин вдали от источников искр и открытого огня, людей и домашних животных.

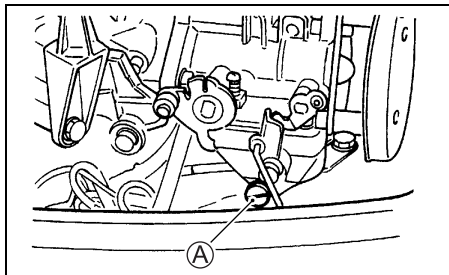

7. Установите крышку мотора.
8. Снимите крепежные болты.
9. Ослабьте зажимные винты транца.
10. Снимите мотор с транца.
11. Установите мотор в вертикальное положение и слейте воду из системы охлаждения.

12. Переносите мотор, держа его за скобу рулевого управления и нижнюю часть кожуха

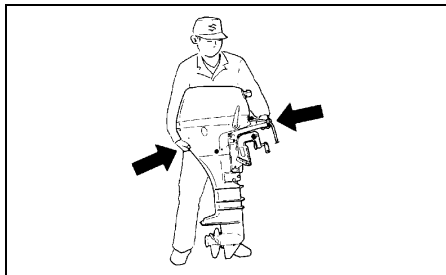

Модель с дистанционным управлением

При необходимости снять мотор с лодки рекомендуется обращаться за помощью к авторизованному Дилеру SUZUKI.

ТРАНСПОРТИРОВКА

При транспортировке мотора его следует расположить либо вертикально, либо горизонтально.

Вертикальная транспортировка

Прикрепите мотор к транспортировочной раме, закрепив зажимную транцевую скобу при помощи двух зажимных винтов.

Никогда не используйте демонстрационную стойку для транспортировки мотора.

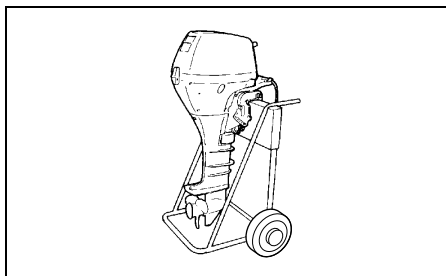

Горизонтальная транспортировка

Поднимите румпель и осторожно уложите мотор левым бортом с соединительными каналами вниз, подложив под него защитную подкладку, как это показано на рисунке.

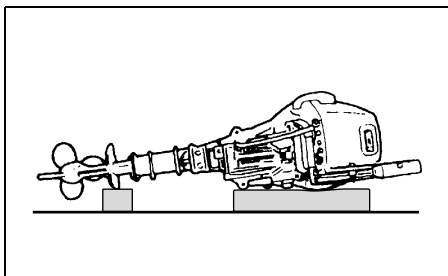

▲ ПРЕДУПРЕЖДЕНИЕ

Пролитое топливо или топливные пары могут стать причиной пожара и представляют опасность для здоровья.

Всегда соблюдайте следующие меры предосторожности:

- Сливайте топливо из топливопровода и карбюратора перед тем, как транспортировать лодку/подвесной мотор или снимать мотор с лодки.
- НЕ кладите мотор на бок, если не слито топливо.
- Держите мотор вдали от источников открытого огня или искр.
- Немедленно вытирайте пролитое топливо.

УВЕДОМЛЕНИЕ

Несоблюдение надлежащих мер предосторожности при транспортировке подвесного мотора может привести к его повреждению.

- Не кладите двигатель в какое-либо из приведенных ниже положений, поскольку это может привести к попаданию воды через выпускное отверстие или из отстойника в цилиндр либо к повреждению наружных кожухов.
- Не кладите двигатель на бок, пока вода не будет полностью слита из системы охлаждения, поскольку вода может через выпускное отверстие попасть в цилиндр и стать причиной возникновения проблем.

НЕПРАВИЛЬНО

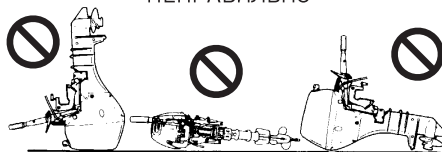

УВЕДОМЛЕНИЕ

Если во время транспортировки или хранения нижний блок окажется выше силового блока, в силовой блок может просочиться вода, что может повредить двигатель.

Никогда не допускайте, чтобы нижний блок оказывался выше силового блока при транспортировке или хранении подвесного мотора.

ТРАНСПОРТИРОВКА НА ПРИЦЕПЕ

При транспортировке лодки вместе с мотором, перевозите мотор в нормальном рабочем положении, если имеется достаточный зазор с дорогой. Когда необходим больший зазор, перевозите мотор в откинутаом положении, используя крепежный каркас для удержания веса мотора.

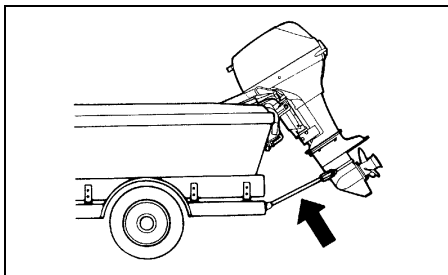

УВЕДОМЛЕНИЕ

Если вы установите рычаг фиксатора откидки для удержания мотора в полностью откинутаом вверх положении при транспортировке лодки, толчки при буксировке или плохие дорожные условия могут вызвать неожиданную разблокировку фиксатора откидки, что может привести к повреждению мотора или механизма фиксатора откидки.

Никогда не используйте рычаг фиксатора откидки мотора для удержания мотора в полностью откинутаом вверх положении при транспортировке мотора. Используйте крепежный транцевый каркас или другое аналогичное устройство для удержания веса мотора.

ОСМОТР И ТЕХНИЧЕСКОЕ ОБСЛУЖИВАНИЕ МОТОРА

График технического обслуживания

Очень важно регулярно осматривать подвесной мотор и выполнять мероприятия по техническому обслуживанию. Соблюдайте приведенный внизу график. Осуществляйте все указанные мероприятия, соблюдая интервалы. Интервалы технического обслуживания следует определять по числу часов или числу месяцев, что наступит раньше.

▲ ПРЕДУПРЕЖДЕНИЕ

Выхлопные газы содержат оксид углерода (угарный газ) – ядовитый газ, который трудно обнаружить, поскольку он не имеет цвета и запаха. Вдыхание угарного газа может привести к смерти или тяжелым травмам.

Никогда не запускайте мотор и не давайте ему работать в помещении или в плохо проветриваемых и непроветриваемых местах.

Интервал Обслуживаемые части	Первые 20 ч или 1 месяц	Каждые 100 ч или 12 месяцев	Каждые 200 ч или 12 месяцев	Каждые 300 ч или 36 месяцев
Свеча зажигания	–	I	–	–
Топливопровод	I	I	–	–
Трансмиссионное масло	R	R	–	–
Смазка	I	I	–	–
Аноды	I	I	–	–
Монтажные провода	I	I	–	–
Аккумулятор	I	I	–	–
* Топливный фильтр	I	I	–	–
Замена каждые 400 часов или каждые 2 года.				
* Регулировка зажигания	–	–	I	–
* Карбюратор	I	I	–	–
* Скорость холостого хода	I	–	I	–
* Водяной насос	–	–	I	–
* Крыльчатка водяного насоса	–	–	I	R
* Гайка и шплинт гребного винта	I	I	–	–
* Болты и гайки	T	T	–	–
* Термостат	–	I	–	–

I: Проверьте, очистите, настройте, смажьте или замените при необходимости

T: Затяните R: Замените

▲ ПРЕДУПРЕЖДЕНИЕ

Ненадлежащее обслуживание или несоблюдение рекомендаций по обслуживанию может представлять опасность. Неудовлетворительное или недостаточное обслуживание повышает вероятность несчастного случая или повреждения оборудования.

Обязательно проводите обслуживание в соответствии с графиком, приведенным в таблице. Компания Suzuki рекомендует, чтобы обслуживание и ремонт частей, отмеченных в таблице «звездочкой» (*), выполнялись только официальными дилерами водной техники Suzuki или квалифицированным специалистом по техническому обслуживанию. Вы можете самостоятельно выполнять обслуживание непомеченных пунктов, руководствуясь указаниями, приведенными в этом разделе, если у вас имеется соответствующий технический опыт. Если вы не уверены в том, что сможете успешно выполнить любую непомеченную работу по обслуживанию мотора, обратитесь для выполнения технического обслуживания к официальному дилеру водной техники Suzuki.

▲ ПРЕДУПРЕЖДЕНИЕ

От того, насколько хорошо вы следите за своим подвесным мотором, зависит ваша личная безопасность и безопасность ваших пассажиров.

Тщательно соблюдайте все инструкции по проверке и техническому обслуживанию мотора. Если у вас нет технического опыта, не пытайтесь выполнять техническое обслуживание мотора самостоятельно. Вы можете получить травму или повредить мотор.

УВЕДОМЛЕНИЕ

Интервалы технического обслуживания мотора, приведенные в таблице, установлены для нормальных условий эксплуатации мотора. Если мотор эксплуатируется в тяжелых условиях (например, частая работа на полной мощности или частое использование в грязной, соленой, кислой воде или на мелководье), вам может потребоваться выполнять техническое обслуживание чаще, чем это указано в графике. Если обслуживание не будет выполняться более часто, это может привести к повреждению мотора.

Проконсультируйтесь с официальным дилером водной техники Suzuki относительно интервалов технического обслуживания, соответствующих вашим условиям эксплуатации. При необходимости замены узлов и деталей на подвесном моторе компания Suzuki настоятельно советует использовать оригинальные запасные части Suzuki или эквивалентные им.

Свечи зажигания

Ваш подвесной лодочный мотор при продаже оборудован следующей «стандартной» свечой зажигания для нормального пользования.

NGK BR7HS-10	Стандартная свеча
--------------	-------------------

УВЕДОМЛЕНИЕ

Свечи зажигания нерезисторного типа могут создавать помехи электронному зажиганию, вызывая пропуски зажигания и неполадки в другом электронном оборудовании лодки.

На данном подвесном моторе используйте **ТОЛЬКО** свечи зажигания резисторного типа.

Исправная свеча имеет бледно-коричневый цвет. Если стандартная свеча не подходит для условий эксплуатации, проконсультируйтесь с авторизованным Дилером SUZUKI.

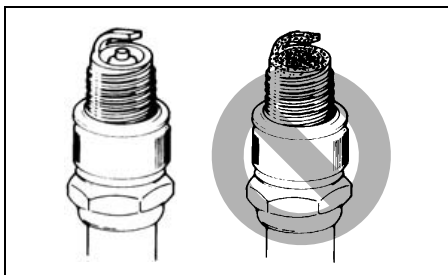

УВЕДОМЛЕНИЕ

Использование ненадлежащих свечей зажигания или ненадлежащая затяжка свечей зажигания может привести к серьезным повреждениям мотора.

- Не экспериментируйте со свечами зажигания других марок, если у вас нет полной уверенности в том, что по своим характеристикам они эквивалентны свечам указанной марки. В противном случае это может вызвать повреждения мотора, на которые гарантия не распространяется. Обратите внимание, что таблицы перекрестных ссылок запчастей могут быть неточными.
- Чтобы установить свечу зажигания, вверните ее вручную как можно глубже, а затем затяните с помощью ключа либо с рекомендуемым крутящим моментом затяжки, либо с указанным углом поворота.

Крутящий момент затяжки	
2,5 – 2,8 кг-м	
Угол поворота	
Новая свеча	1/2 – 3/4 оборота
Повторно используемая свеча	1/12 – 1/8 оборота

- Не затягивайте чрезмерно свечу зажигания и не завинчивайте ее с перекосом, поскольку это приведет к повреждению алюминиевой резьбы в головке цилиндра.

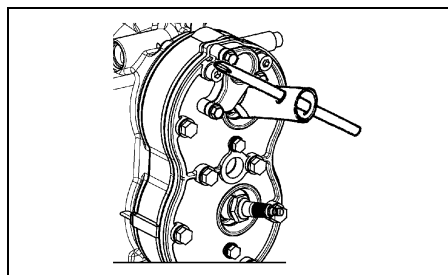

Для поддержания сильной искры необходимо чистить и менять свечи в соответствии с приведенным графиком технического обслуживания. Удалите следы нагара со свечей при помощи жесткой металлической щетки или специального очистителя свечей и регулируйте зазор свечи в соответствии с приведенной внизу таблицей.

Зазор свечи зажигания	0,9 – 1,0 мм.
-----------------------	---------------

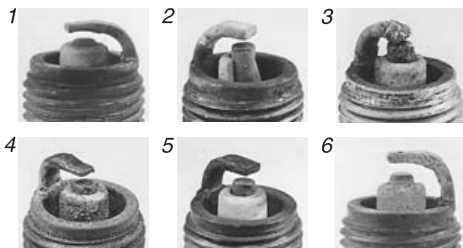
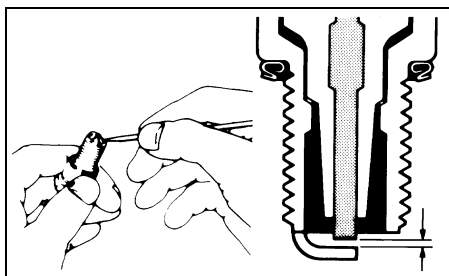

1. Сильный износ
2. Трещина
3. Оплавление
4. Эрозия
5. Желтый нагар
6. Окисление

ЗАМЕЧАНИЕ

Если свеча выглядит так, как указано на одной из картинок выше, замените ее на новую. В противном случае возрастет расход топлива, возникнут проблемы с запуском двигателя и другие проблемы.

Топливопровод

Регулярно производите осмотр топливопровода на предмет протечек, трещин, вздутий или других повреждений. Поврежденные топливопровод должны немедленно заменяться. При необходимости замены обратитесь к авторизованному Дилеру SUZUKI.

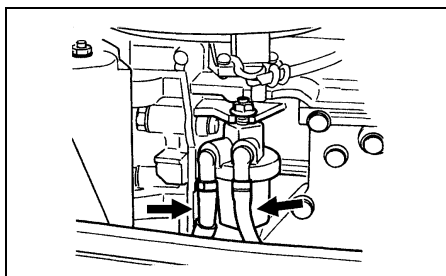

▲ ПРЕДУПРЕЖДЕНИЕ

Утечка топлива может стать причиной взрыва или пожара и привести к тяжелым травмам.

Если имеются признаки утечки, наличия трещин или вздутий в топливопроводе, немедленно обратитесь к авторизованному Дилеру SUZUKI, чтобы заменить топливопровод.

Трансмиссионное масло

Чтобы проверить уровень трансмиссионного масла, выровняйте мотор в вертикальном положении, снимите пробку отверстия для контроля уровня трансмиссионного масла и загляните в отверстие. Уровень масла должен быть на нижней границе отверстия. Если уровень масла ниже – добавьте рекомендованного масла до нижней грани отверстия. Затем снова вставьте и плотно затяните пробку.

Периодическая замена трансмиссионного масла является неотъемлемым условием для обеспечения долговечности подвесного мотора.

Чтобы заменить трансмиссионное масло:

Замена масла:

1. Полностью откиньте мотор вверх.

(См. раздел «УПРАВЛЕНИЕ СИСТЕМОЙ ПОДЪЕМА НОГИ МОТОРА».)

Поверните мотор стороной правого борта вниз таким образом, чтобы пробка отверстия слива масла ① оказалась внизу. Поместите емкость для слива под нижний кожух.

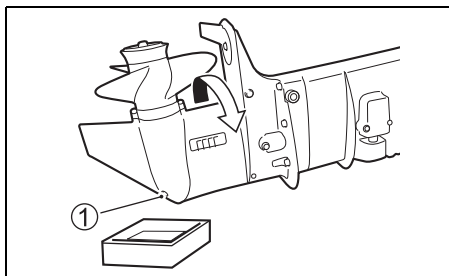

2. Поочередно отверните винты ① и ②.

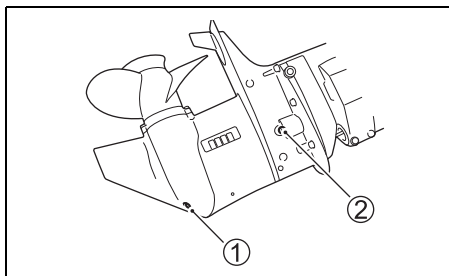

3. После того как масло полностью стечет, опустите мотор в вертикальное положение. Вводите указанное трансмиссионное масло через нижнее отверстие слива масла до тех пор, пока оно почти не начнет вытекать из верхнего отверстия проверки уровня масла. Вам потребуется примерно 330 мл масла.

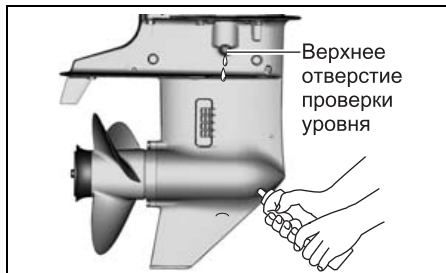

4. Быстро установите на место и затяните сначала пробку проверки уровня трансмиссионного масла ②, а затем пробку слива трансмиссионного масла ①.

ЗАМЕЧАНИЕ

Чтобы избежать недолива трансмиссионного масла, проверьте уровень трансмиссионного масла через 10 минут после выполнения шага 4. Если уровень масла окажется низким, медленно добавьте трансмиссионное масло до надлежащего уровня.

▲ ПРЕДУПРЕЖДЕНИЕ

Трансмиссионное масло может стать причиной травм людей и домашних животных. Повторяющийся, длительный контакт с отработанным трансмиссионным маслом может привести к раку кожи. Даже краткий контакт с отработавшим маслом может вызвать раздражение кожи.

- Держите свежее и отработанное масло в недоступном для детей и домашних животных месте.
- При обращении с маслом надевайте одежду с длинным рукавом и водонепроницаемые перчатки.
- Если масло попадет на кожу, смойте его мылом.
- Выстирайте любую испачканную маслом одежду или ткань.

ЗАМЕЧАНИЕ

Утилизируйте или выбрасывайте отработавшее трансмиссионное масло надлежащим способом. Не выбрасывайте его в мусор, не выливайте на землю, в дренажные системы или в воду.

УВЕДОМЛЕНИЕ

Наматывание рыболовной лески на вал гребного винта может привести к повреждению сальника вала гребного винта, и через него вода может попасть внутрь корпуса редуктора и причинить серьезные повреждения мотора.

Если трансмиссионное масло имеет молочно-белый цвет, оно загрязнено водой. Немедленно обратитесь за консультацией к официальному дилеру водной техники Suzuki. Не эксплуатируйте подвесной мотор до тех пор, пока не будет заменено масло и не будет устранена причина загрязнения.

Смазка

Правильная смазка очень важна для обеспечения безопасной, стабильной работы и долговечности всех рабочих деталей мотора. В приведенной внизу таблице указаны места смазки и рекомендуемые типы смазки.

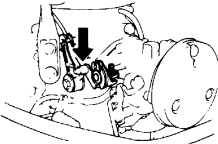
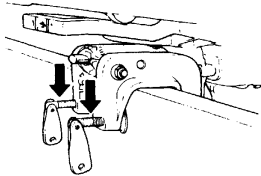
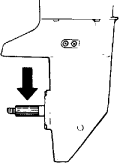
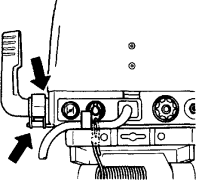
МЕСТО	СМАЗКА
 Соединение карбюратора	Водостойкая смазка для водно-моторной техники
 Затяжные винты	
 Вал гребного винта	
 Рычаг переключения передач	

Аноды и монтажные провода

Аноды

Мотор защищен от внешней коррозии тремя цинковыми анодами. Аноды управляют электролизом и предотвращают коррозию частей мотора. Аноды подвергаются коррозии вместо деталей, которые они защищают. Периодически осматривайте аноды и заменяйте их, в случае, если 2/3 поверхности уничтожено коррозией.

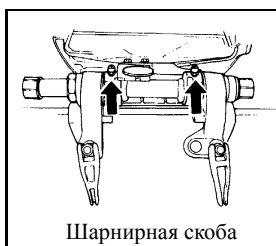
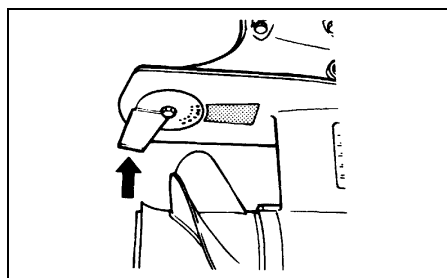
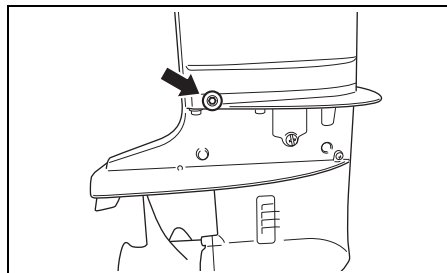

Шарнирная скоба



Поворотный кронштейн

Водостойкая смазка для водно-моторной техники (шприц для смазки)

ЗАМЕЧАНИЕ

Перед применением смазки через пресс-масленку рулевой скобы зафиксируйте мотор в полностью откинута в верх положении.

УВЕДОМЛЕНИЕ

Ненадлежащее обслуживание анодов ведет к повреждению подводных алюминиевых поверхностей (например, нижнего блока) в результате электрохимической коррозии.

- Периодически проверяйте аноду, чтобы убедиться в том, что они не отсоединились.
- Не красьте аноду, поскольку это делает их неэффективными.
- Периодически очищайте аноды с помощью металлической щетки, чтобы удалить любые загрязнения, которые могут снизить их защитную способность.

Монтажные провода

Монтажные провода служат для соединения всех электрических компонентов двигателя в единую заземленную цепь. Это позволяет обеспечить их защиту от электролиза с помощью анодов. Провода и места их подсоединения должны регулярно осматриваться на предмет повреждений

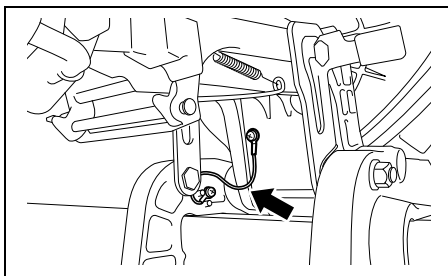
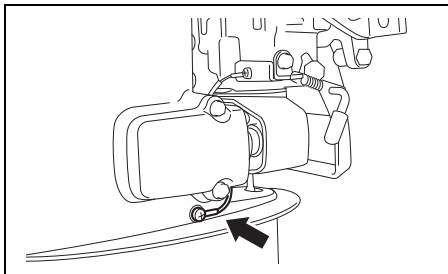

Аккумуляторная батарея

Уровень раствора электролита в аккумуляторной батарее должен всегда поддерживаться между отметками МИНИМУМ и МАКСИМУМ. Если уровень электролита падает ниже отметки МИНИМУМ – долейте в аккумуляторную батарею ТОЛЬКО ДИСТИЛЛИРОВАННУЮ ВОДУ до надлежащего уровня.

⚠ ПРЕДУПРЕЖДЕНИЕ

Аккумуляторная кислота является ядовитым и вызывающим коррозию веществом, которое может стать причиной тяжелых травм.

Избегайте ее попадания в глаза, на кожу, одежду или лакокрасочные поверхности. Если попадания избежать не удалось, немедленно смойте аккумуляторную кислоту большим количеством воды. При попадании кислоты в глаза или на кожу немедленно обратитесь за медицинской помощью.

⚠ ПРЕДУПРЕЖДЕНИЕ

Если вы не будете соблюдать осторожность при выполнении проверки или обслуживания аккумуляторной батареи, вы можете вызвать короткое замыкание, которое может привести к взрыву, воспламенению или повреждению цепи.

При выполнении проверки или обслуживания аккумуляторной батареи отсоединяйте отрицательный (черный) кабель. Будьте осторожны, чтобы не допустить контакта металлического инструмента или другого металлического предмета одновременно с положительным контактом аккумуляторной батареи и мотором.

⚠ ПРЕДУПРЕЖДЕНИЕ

Полосные штыри аккумуляторной батареи, контакты и связанные с ними элементы содержат свинец и сплавы свинца, которые могут представлять опасность.

Мойте руки после обращения с ними.

УВЕДОМЛЕНИЕ

Добавление разбавленной серной кислоты в аккумуляторную батарею после ее начального обслуживания приведет к повреждению аккумуляторной батареи.

НИКОГДА НЕ добавляйте разбавленную серную кислоту в аккумуляторную батарею после ее начального обслуживания. Следуйте инструкциям производителя аккумуляторной батареи для выполнения отдельных процедур по техническому обслуживанию.

ТОПЛИВНЫЙ ФИЛЬТР

Топливный фильтр должен периодически проверяться авторизованным Дилером SUZUKI. Проверьте топливный фильтр по прошествии первых 20 часов (1 месяц).

Проверяйте топливный фильтр каждые 100 часов (12 месяца).

Заменяйте топливный фильтр на новый каждые 400 часов (2 года).

ПРОМЫВКА КАНАЛОВ СИСТЕМЫ ОХЛАЖДЕНИЯ

После эксплуатации мотора в илистой, грязной или соленой воде необходимо промыть водяные каналы и поверхность мотора чистой пресной водой.

В противном случае водяные каналы могут подвергнуться коррозии, что значительно сократит срок службы мотора.

Для промывки водяных каналов выполните операцию, описанную ниже.

▲ ПРЕДУПРЕЖДЕНИЕ

Выхлопные газы содержат оксид углерода (угарный газ) – ядовитый газ, который трудно обнаружить, поскольку он не имеет цвета и запаха. Вдыхание угарного газа может привести к смерти или тяжелым травмам.

Никогда не запускайте мотор и не давайте ему работать в помещении или в плохо проветриваемых и непроветриваемых местах.

▲ ПРЕДУПРЕЖДЕНИЕ

Несоблюдение надлежащих мер предосторожности при промывке водяных каналов опасно.

При промывке водяных каналов всегда соблюдайте следующие меры предосторожности:

- Убедитесь в том, что на двигателе установлена нейтральная передача. Если установлена передача, вал гребного винта будет вращаться, что может стать причиной серьезных травм.
- Убедитесь в том, что мотор надежно закреплен на прочной стойке или на лодке и остается под присмотром до завершения выполнения промывки.
- Не позволяйте детям и животным приближаться к зоне проведения работ и не приближайтесь к движущимся частям.

УВЕДОМЛЕНИЕ

Серьезное повреждение двигателя может произойти уже через 15 секунд после запуска двигателя, если он запускается без подачи воды в систему охлаждения.

Никогда не запускайте мотор, когда в систему охлаждения не подается вода.

1. Снимите гребной винт.
2. Заклейте водозаборное отверстие ① изолентой.

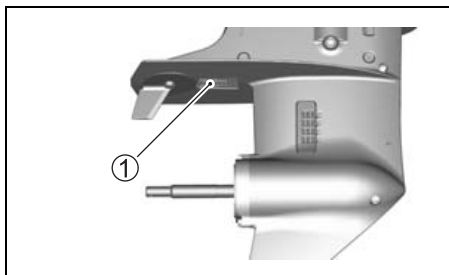

3. Установите промывочную насадку ② так, чтобы отверстия для забора воды системы охлаждения были закрыты резиновыми колпачками насадки.
4. Подсоедините садовый шланг к промывочной насадке и включите воду под сильным напором, чтобы большое количество лишней воды вытекало из-под резиновых колпачков промывочной насадки.

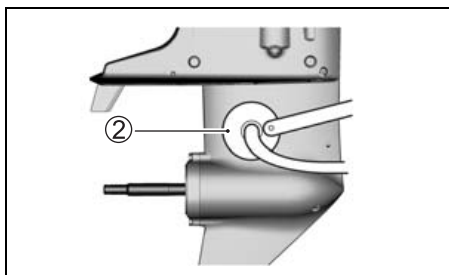

5. Установите нейтральную передачу и запустите мотор.
6. Во время промывки позволяйте двигателю работать только на скорости холостого хода. При необходимости отрегулируйте напор подачи воды таким образом, чтобы большое количество лишней воды продолжало вытекать из-под резиновых колпачков насадки.
7. Дайте мотору поработать в таких условиях в течение нескольких минут.
8. Заглушите мотор и только после этого отключите воду.
9. Отсоедините промывочную насадку с водозаборного отверстия.
10. Очистите поверхность мотора и нанесите слой автомобильного воска на внешнее лакокрасочное покрытие мотора.

ЗАТОПЛЕННЫЙ МОТОР

Во избежание коррозии случайно упавший в воду мотор необходимо немедленно тщательно осмотреть и выполнить надлежащий ремонт. В случае, если двигатель был случайно погружен в воду, выполните следующие шаги:

1. Вытащите мотор из воды как можно скорее.
2. Вымойте его тщательно в пресной воде, чтобы удалить соль, грязь и водоросли.
3. Выверните свечи. Слейте воду из цилиндров через свечные отверстия, повернув вручную несколько раз маховик.
4. Просушите топливопровод и карбюратор.

▲ ПРЕДУПРЕЖДЕНИЕ

Бензин является чрезвычайно токсичным и легковоспламеняющимся веществом. Он может стать причиной пожара или представлять опасность для людей и домашних животных.

Держите бензин вдали от источников искр и открытого огня. Всегда утилизируйте ненужное топливо надлежащим образом.

5. Залейте моторное масло в мотор через свечные отверстия. Проверните мотор несколько раз с помощью ручного стартера так, чтобы масло покрыло поверхности внутренних частей.

УВЕДОМЛЕНИЕ

Если вы продолжите проворачивать коленвал двигателя после того, как почувствовали трение или сопротивление, это может привести к серьезному повреждению двигателя.

Если при проворачивании коленвала вы почувствовали трение или сопротивление, немедленно прекратите операцию и не пытайтесь запустить мотор до тех пор, пока вы не найдете и не устраните неполадку.

6. Предоставьте мотор для осмотра авторизованному Дилеру SUZUKI так быстро, как это возможно.

УВЕДОМЛЕНИЕ

Попадание воды в систему подачи топлива может привести к повреждению двигателя.

Если заливное отверстие и вентиляционный клапан топливного бака лодки погружались в воду, проверьте систему подачи топлива, чтобы убедиться в том, что в нее не попала вода.

ХРАНЕНИЕ МОТОРА

Консервация мотора

Когда планируется длительное хранение мотора (например, по окончании водного сезона), рекомендуется доставить мотор авторизованному дилеру SUZUKI. Однако, если Вы решили подготовить мотор для хранения самостоятельно, выполните следующие действия:

1. Замените трансмиссионное масло в соответствии с указаниями, приведенными в разделе «Трансмиссионное масло».
2. Залейте топливный стабилизатор в топливный бак в соответствии с указаниями, приведенными на канистре стабилизатора.
3. Тщательно промойте каналы системы охлаждения мотора. См. раздел «Промывка каналов системы охлаждения».
4. Настройте напор воды, запустите двигатель на скорости около 1500 об/мин на нейтральной передаче и оставьте его работать в течение пяти минут, чтобы распределить топливный стабилизатор по двигателю.
5. Заглушите двигатель. Выключите воду и отсоедините промывочную насадку.
6. Снимите крышку мотора.
7. Удалите свечи зажигания.
Залейте небольшое количество масла SUZUKI CCI OIL, масла TC-W3™, сертифицированного по стандартам NMMA, или эквивалентного масла для двухтактных подвесных лодочных моторов в каждый цилиндр через свечное отверстие. Проверните стартер мотора несколько раз, чтобы масло покрыло внутренние части. Снова установите свечи зажигания.
8. Смажьте остальные части в соответствии с инструкцией, приведенной в разделе «Смазка».
9. Покройте поверхность воском; если есть повреждения лакокрасочного покрытия – закрасьте поверхность перед нанесением воска.
10. Храните мотор в вертикальном положении в сухом, хорошо проветриваемом помещении.

▲ ПРЕДУПРЕЖДЕНИЕ

Во время работы двигателя в моторе имеется много движущихся частей, которые могут причинить тяжелые травмы.

Когда двигатель работает, держите руки, волосы, одежду и т.п. вдали от двигателя.

УВЕДОМЛЕНИЕ

Серьезное повреждение двигателя может произойти уже через 15 секунд после запуска двигателя, если он запускается без подачи воды в систему охлаждения.

Никогда не запускайте мотор, когда в систему охлаждения не подается вода.

Хранение аккумуляторной батареи Модель с электрическим запуском

1. Если Вы не планируете использовать мотор в течение месяца или больше, отсоедините аккумуляторную батарею и храните ее в прохладном темном месте. Перед тем как снова подключить аккумуляторную батарею, полностью зарядите ее.
2. Если Вы планируете хранить аккумуляторную батарею в течение длительного времени, по крайней мере, раз в месяц проверяйте плотность электролита и заряжайте аккумуляторную батарею, когда плотность электролита низкая.

▲ ПРЕДУПРЕЖДЕНИЕ

Несоблюдение надлежащих мер предосторожности при зарядке аккумуляторной батареи может опасно. Аккумуляторные батареи производят взрывоопасные пары, которые могут воспламеняться. Аккумуляторная кислота является ядовитым и вызывающим коррозию веществом, которое может стать причиной тяжелых травм.

- Не курите вблизи аккумуляторной батареи и держите ее вдали от источников открытого огня или искр.
- Во избежание образования искр при зарядке аккумуляторной батареи, перед тем как включить зарядное устройство, подсоедините кабели зарядки аккумуляторной батареи к соответствующим клеммам.
- Обращайтесь с аккумуляторной батареей крайне осторожно и избегайте попадания аккумуляторной кислоты на кожу.
- Пользуйтесь надлежащими защитными средствами (защитные очки, перчатки и т. п.)

ЭКСПЛУАТАЦИЯ ПОСЛЕ КОНСЕРВАЦИИ

Перед использованием мотора после длительного хранения, выполните следующую процедуру:

1. Тщательно очистите свечи. Замените при необходимости.
2. Проверьте уровень масла в картере коробки передач и, при необходимости, добавьте трансмиссионное масло в соответствии с указаниями, приведенными в разделе «Трансмиссионное масло».
3. Смажьте все движущиеся детали в соответствии с указаниями, приведенными в разделе «Смазка».
4. Очистите мотор и покройте воском все окрашенные поверхности.
5. Перед установкой зарядите аккумуляторную батарею.

ДИАГНОСТИКА НЕИСПРАВНОСТЕЙ

Это руководство по диагностике неисправностей поможет обнаружить причину и устранить наиболее часто встречающиеся неисправности.

УВЕДОМЛЕНИЕ

Неустранение или неправильное устранение неисправности может привести к повреждению мотора. Неправильный ремонт или неправильное выполнение регулировок может скорее навредить мотору, чем починить его. На такие повреждения гарантия может не распространяться.

Если вы не уверены в том, какое действие следует предпринять для устранения проблемы, обратитесь к официальному дилеру водной техники Suzuki.

Стартер не работает:

- Не установлена нейтральная передача.
- Перегорел предохранитель (на моделях с электрическим запуском).

Мотор не заводится (или заводится с трудом):

- Ключ аварийной остановки не установлен на месте.
- Топливный бак пуст.
- Топливный шланг не подсоединен к мотору соответствующим образом.
- Топливный шланг перегнут или защемлен.
- Свеча зажигания неисправна.

Двигатель нестабильно работает на холостом ходу или глохнет:

- Ручка холодного пуска не задвинута на место.
- Топливный шланг перегнут или защемлен.
- Свеча зажигания неисправна.

Скорость двигателя не увеличивается (Мощность двигателя низкая):

- Двигатель перегружен.
- Гребной винт поврежден.
- Гребной винт не соответствует нагрузкам.

Двигатель слишком сильно вибрирует:

- Ослаблены крепежные болты или затяжные транцевые винты.
- На гребной винт намотались посторонние предметы (водоросли, сеть и т.д.).
- Гребной винт поврежден.

Двигатель перегревается:

- Водозаборное отверстие системы охлаждения заблокировано.
- Двигатель перегружен.
- Гребной винт не соответствует нагрузкам.

ПЛАВКИЙ ПРЕДОХРАНИТЕЛЬ

1. Снимите крышку мотора.
2. Отсоедините патрон предохранителя.

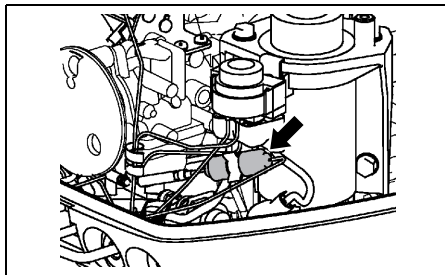

3. Откройте патрон и выньте предохранитель.

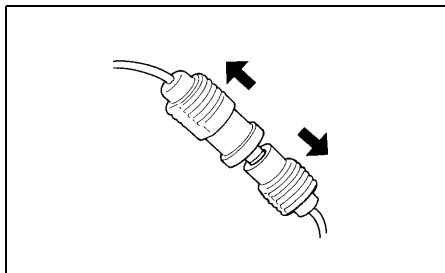

4. Проверьте плавкий предохранитель и, если необходимо, замените его на новый.



ЗАМЕЧАНИЕ

Если плавкий предохранитель перегорит, постарайтесь определить основную причину и устранить ее.

Если причина не будет устранена, плавкий предохранитель может снова перегореть.

▲ ПРЕДУПРЕЖДЕНИЕ

Замена перегоревшего предохранителя на предохранитель с другим номинальным значением силы тока или на перемычку из алюминиевой фольги или проволоки может привести к обширному повреждению электрической системы и пожару.

Всегда заменяйте перегоревший предохранитель на предохранитель такого же типа и номинала.

УВЕДОМЛЕНИЕ

Если новый предохранитель быстро перегорает, это значит, что в электрической системе могут иметься значительные проблемы.

Обратитесь за консультацией к дилеру водной техники SUZUKI.

СПЕЦИФИКАЦИИ

Характеристики	DT30
Тип двигателя	2 – х тактный
Количество цилиндров	2
Диаметр цилиндра и ход поршня	71,0 x 63,0 мм
Рабочий объем цилиндра	499 см. куб
Максимальная мощность	22,1 кВт (30 л.с.)
Рабочий диапазон при полном открытии дросселя	5 000 – 5 600 об./мин
Система зажигания	SUZUKI PEI
Пропорция смешивания топлива и масла	50 : 1
Объем тарнсмиссионного масла	330 см. куб. (мл)

**WIRING DIAGRAM
SCHEMA DE CÂBLAGE
DIAGRAMA DE CABLEADO
DIAGRAMA DE CIRCUITO
DIAGRAM KABEL**

配线图

СХЕМА СОЕДИНЕНИЙ

مخطط تمديد الأسلاك

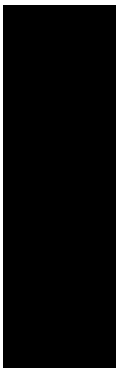

WIRING DIAGRAM

DT30 TILLER HANDLE MODEL (Manual starter)

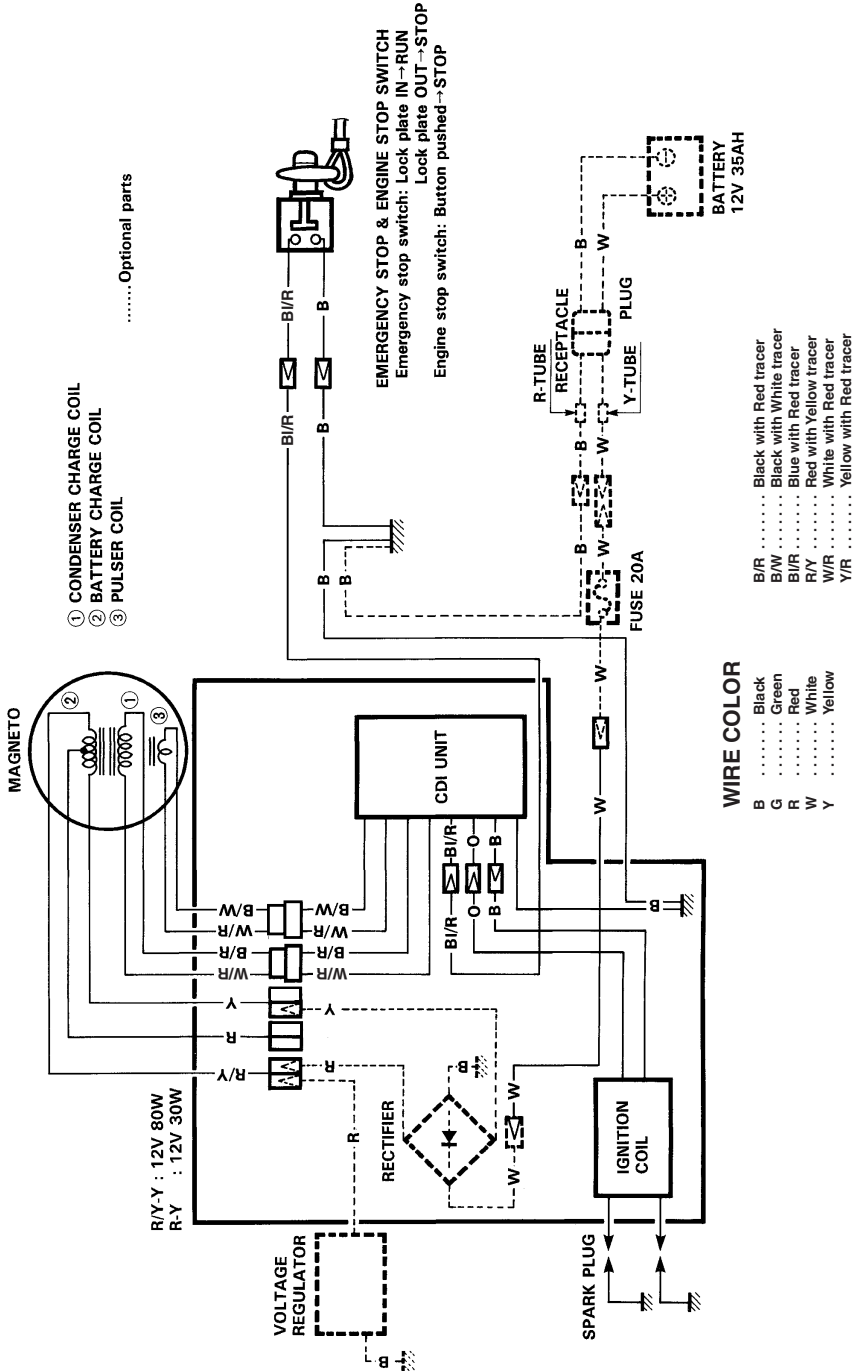

DT30 TILLER HANDLE MODEL (Electric starter)

- ① CONDENSER CHARGE COIL
- ② BATTERY CHARGE COIL
- ③ PULSER COIL

.....Optional parts

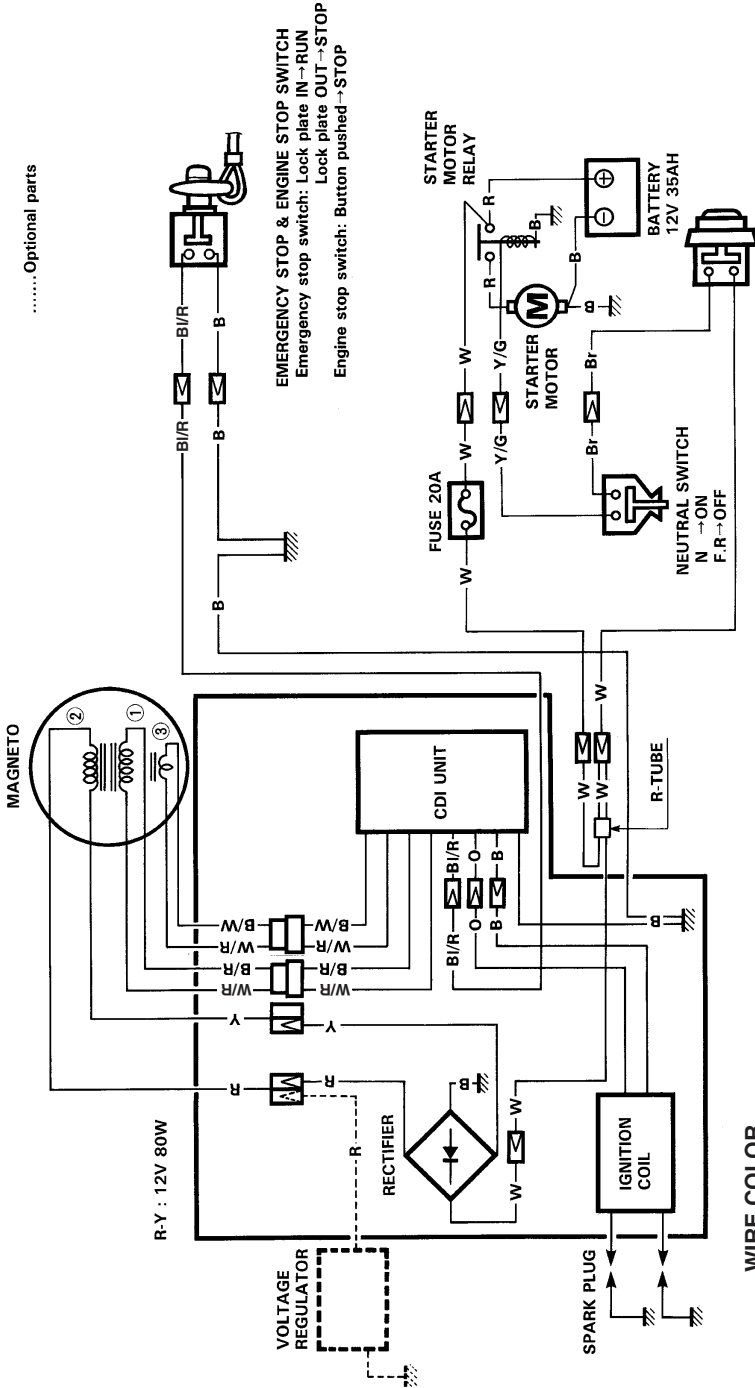

ENGINE START SWITCH
Button pushed → START

B/R Black with Red tracer
 B/W Black with White tracer
 B/R Blue with Red tracer
 W/R White with Red tracer
 Y/G Yellow with Green tracer

WIRE COLOR

B Black
 Br Brown
 G Green
 O Orange
 R Red
 W White
 Y Yellow

Prepared by

SUZUKI MOTOR CORPORATION

Outboard Motor Engineering Department

June, 2014

Part No. 99011-91L60-063

Printed in Thailand

© COPYRIGHT SUZUKI MOTOR CORPORATION 2014



SUZUKI MOTOR CORPORATION
300 TAKATSUKA, MINAMI, HAMAMATSU, JAPAN

Printed in Thailand